



# *Ferrum*

МЕТАЛЛИЧЕСКАЯ МЕБЕЛЬ

мебель  
для мастерских  
для автосервиса  
для производства

2017

[www.ferrum.ru](http://www.ferrum.ru)





## **ООО «ФЕРРУМ»**

Производитель металлической мебели и оргоснастки для рабочих мест промышленных предприятий.  
Это надёжный и проверенный поставщик для более чем 500 торговых организаций по России, СНГ и Европы.

### История предприятия:

Завод «ФЕРРУМ» – основан летом 1999 г. на базе Луховицкого завода специальных конструкций бывшего, вспомогательного предприятия ВПК «ПК-1 МИГ», удобно расположенного в 130км., от Москвы по трассе «Урал» - М5, на площади 3,6 Га.

За 15 лет работы сформировался профессиональный творческий коллектив из 200 человек, способный решать нестандартные задачи. Два производственных подразделения завода: «Металлическая мебель» и «Металлоконструкции» оснащены гибкими высокотехнологичными линиями обработки металла и другим универсальным оборудованием. Несколько участков порошковой покраски помогают поддерживать большую гамму цветовых решений, что на данный момент позволяет выполнять широкую гамму заказов и поддерживать большой ассортимент продукции.

В 2012 г качество продукции подтверждено сертификацией производства ИСО 9001:2008 и сертификатами ГОСТ Р.

С помощью наших дилеров, продукция завода используется многими известными компаниями в России, такими как: «РСК МИГ», «Компания «Сухой», «Роствертол», «РЖД», «Метрополитен», «Газпром», «Евраз Групп», «КАМАЗ», «АВТОВАЗ», а так же, сетями ресторанов быстрого питания: «McDonalds» и «Ростик'с-KFC».

Мебель «Феррум» применяется в 90% дилерских СТО: Mercedes, AUDI, BMW и т.д. а так же иностранными заводами в России: HITACHI, CMC, TOYOTA (Япония), Renault-Nissan (Франция-Япония), концерн VAG и BMW (Германия)

Продукция «Феррум» 3 года подряд является обладателем звания: «Лучшая мебель для автосервиса».

### Преимущества Феррум:

- Выпуск продукции под конкретные требования клиента.
- Широкий ассортимент товара охватывает большинство сегментов рынка металлической мебели для производства, для офиса, для сферы обслуживания, для образования, для спорта

Ценности завода: Качество продукции; Ориентированность на Заказчика

Приоритет №1 для ЗАВОДА: Доверие Партнеров и Потребителей.

## **СОДЕРЖАНИЕ**

МЕБЕЛЬ ДЛЯ ПРОИЗВОДСТВА «TITAN»	02
МЕБЕЛЬ ДЛЯ МАСТЕРСКИХ «PROFESSIONAL CLASSIC»	16
КОМПЛЕКТУЮЩИЕ «PROFESSIONAL CLASSIC»	23
ВЫСТАВОЧНОЕ ОБОРУДОВАНИЕ	39
ТЕЛЕЖКИ ИНСТРУМЕНТАЛЬНЫЕ «PROFESSIONAL CLASSIC»	42
ШКАФЫ И СКАМЕЙКИ	49
ОБОРУДОВАНИЕ ДЛЯ СКЛАДА	63
МЕБЕЛЬ ДЛЯ ГАРАЖЕЙ «MASTER DESIGN»	70
МЕБЕЛЬ ДЛЯ ГАРАЖЕЙ «MASTER PRO»	74
МЕБЕЛЬ ДЛЯ ГАРАЖЕЙ «MASTER COMPACT»	78
ОБОРУДОВАНИЕ ДЛЯ АВТОСЕРВИСА	82
МЕТАЛЛИЧЕСКИЕ КОНСТРУКЦИИ	87



### Серия «TITAN»

Ниже указана цветовая гамма (фактура – шагрень). Также возможна покраска в глянец (варианты на стр. 4).

RAL7016 RAL7700 RAL7035 RAL3000 RAL5015 RAL5005 RAL9005

Габаритные размеры изделий указаны в соотношении: шхгхв (мм).



Специализированная мебель для промышленности имеет несколько серьезных отличий от мебели для небольших мастерских, и их необходимо учитывать при выборе.

Срок службы мебели для промышленности измеряется несколькими десятилетиями, она может прослужить нескольким поколениям мастеров. Такая мебель чаще всего не подразумевает индивидуального использования – за одним верстаком может трудиться несколько мастеров поочередно.

### Шкафы для хранения оснастки и инструмента

Шкафы для хранения оснастки и инструмента общим весом до 1,5 т., как централизованно – на складе инструмента, так и непосредственно рядом с рабочим местом или станком. Для предотвращения несанкционированного доступа к инструменту шкаф оснащен надежным ригельным замком с двухточечной системой запирания. На основе шкафа для оснастки изготовлен шкаф для газобаллонного оборудования.



### Достоинства

- широкий ассортимент комплектации шкафов
- удобное перемещение полностью загруженного шкафа с помощью «роклы»
- возможно крепление ящиков V – 1 литр на дверцах шкафа
- ригельная система запирания, с тягами
- вентиляционные отверстия
- поставляется в собранном виде
- упакован в пузырчатую пленку и 5-тислойный гофрокартон
- шкаф окрашен порошковой краской
- изделие сертифицировано

### Общие технические характеристики

- габаритные размеры: 950x500x1950(900)h мм
- нагрузка на полку: 200 кг
- нагрузка на ящик: 30 кг
- шаг перестановки полки: 100 мм
- возможна установка делителей в ящик
- два вида ящиков (95% - выдвигание):  
365x415x95h мм  
780x415x70h мм
- два вида оцинкованных полок:  
430x425x30h мм  
890x425x30h мм
- габаритные размеры упаковки: 960x510x1960(910)h мм

### Серия «INDUSTRIAL TITAN»

Габаритные размеры изделий указаны в соотношении: шхгхв (мм).

08.520 – тележка инструмент. с 2 полками – диаметр колес Ф-200  
Габаритные размеры: 1203x615x921h мм  
Вес: 41 кг. Объем: 0,17 куб. м  
Нагрузка на тележку: 400 кг



08.530 – тележка инструмент. с 3 полками – диаметр колес Ф-200  
Габаритные размеры: 1203x615x921h мм  
Вес: 46 кг. Объем: 0,17 куб. м  
Нагрузка на тележку: 400 кг



08.3002(900) – шкаф для оснастки и инструмента – 2 оцинкованные полки  
Габаритные размеры: 950x500x900h мм  
Вес: 53 кг. Объем: 0,550 куб. м



08.3032(900) – шкаф для оснастки и инструмента – 2 оцинкованные полки/ 3 ящиков  
Габаритные размеры: 950x500x900h мм  
Вес: 73 кг. Объем: 0,550 куб. м



08.3053(900) – шкаф для оснастки и инструмента – 3 оцинкованные полки/ 5 ящиков  
Габаритные размеры: 950x500x900h мм  
Вес: 67 кг. Объем: 0,550 куб. м



08.3060(900) – шкаф для оснастки и инструмента – 6 ящиков  
Габаритные размеры: 950x500x900h мм  
Вес: 80 кг. Объем: 0,550 куб. м



08.3004 – шкаф для оснастки и инструмента – 4 оцинкованные полки – шаг перестановки полки 100 мм  
Габаритные размеры: 950x500x1950h мм  
Вес: 116 кг. Объем: 1,028 куб. м  
Нагрузка на полку: 200 кг



08.3032 – шкаф для оснастки и инструмента – 2 оцинкованные полки/ 3 ящика – шаг перестановки полки 100 мм – перфорированная задняя панель  
Габаритные размеры: 950x500x1950h мм  
Размеры перфорации: 890x1000 мм  
Вес: 134 кг. Объем: 1,028 куб. м  
Нагрузка на полку/ящик: 200/30 кг



08.3062 – шкаф для оснастки и инструмента – 2 оцинкованные полки/ 6 ящиков – шаг перестановки полки 100 мм – перфорированная задняя панель  
Габаритные размеры: 950x500x1950h мм  
Размеры перфорации: 890x1000 мм  
Вес: 154 кг. Объем: 1,028 куб. м  
Нагрузка на полку/ящик: 200/30 кг



Серия «INDUSTRIAL TITAN»

Габаритные размеры изделий указаны в соотношении: шхгхв (мм).

**08.3092** – шкаф для оснастки и инструмента  
– 2 оцинкованные полки/ 9 ящиков  
– шаг перестановки полки 100 мм  
**Габаритные размеры:** 950x500x1950h мм  
**Вес:** 170 кг. **Объем:** 1,028 куб. м  
**Нагрузка на полку/ящик:** 200/30 кг



**08.3058** – шкаф для оснастки и инструмента  
– 8 оцинкованных полок/ 5 ящиков  
– шаг перестановки полки 100 мм  
**Габаритные размеры:** 950x500x1950h мм  
**Вес:** 133 кг. **Объем:** 1,028 куб. м  
**Нагрузка на полку/ящик:** 100/30 кг



**08.3106** – шкаф для оснастки и инструмента  
– 6 оцинкованных полок/ 10 ящиков  
– шаг перестановки полки 100 мм  
**Габаритные размеры:** 950x500x1950h мм  
**Вес:** 145 кг. **Объем:** 1,028 куб. м  
**Нагрузка на полку/ящик:** 100/30 кг



**08.3155** – шкаф для оснастки и инструмента  
– 5 оцинкованных полок/ 15 ящиков  
– шаг перестановки полки 100 мм  
**Габаритные размеры:** 950x500x1950h мм  
**Вес:** 150 кг. **Объем:** 1,028 куб. м  
**Нагрузка на полку/ящик:** 100/30 кг



**08.3204** – шкаф для оснастки и инструмента  
– 4 оцинкованные полки/ 20 ящиков  
– шаг перестановки полки 100 мм  
**Габаритные размеры:** 950x500x1950h мм  
**Вес:** 178 кг. **Объем:** 1,028 куб. м  
**Нагрузка на полку/ящик:** 100/30 кг



**08.3302** – шкаф для оснастки и инструмента  
– 2 оцинкованные полки/ 30 ящиков  
– шаг перестановки полки 100 мм  
**Габаритные размеры:** 950x500x1950h мм  
**Вес:** 169 кг. **Объем:** 1,028 куб. м  
**Нагрузка на полку/ящик:** 100/30 кг



Серия «INDUSTRIAL TITAN»

Габаритные размеры изделий указаны в соотношении: шхгхв (мм).

**08.3400** – шкаф для оснастки и инструмента  
– 40 ящиков  
**Габаритные размеры:** 950x500x1950h мм  
**Вес:** 205 кг. **Объем:** 1,028 куб. м  
**Нагрузка на ящик:** 30 кг



**08.3102\_P3** – шкаф для оснастки и инструмента  
– 2 оцинкованные полки/ 10 ящиков  
– шаг перестановки полки 100 мм  
– 3 выдвижных перфорированных панелей  
**Габаритные размеры:** 950x500x1950h мм  
**Вес:** 156 кг. **Объем:** 1,028 куб. м  
**Нагрузка на полку/ящик/панель:** 100/30/30 кг



**08.3000\_P7** – шкаф для оснастки и инструмента  
– 7 выдвижных перфорированных панелей  
**Габаритные размеры:** 950x500x1950h мм  
**Вес:** 163 кг. **Объем:** 1,028 куб. м  
**Нагрузка на панель:** 30 кг



**08.3001** – шкаф для хранения баллонов  
– ацетиленовых  
– убираемая наклонная полка  
– крепления для двух баллонов  
– оцинкованная полка для хранения  
**Габаритные размеры:** 950x500x1950h мм  
**Вес:** 112 кг. **Объем:** 1,028 куб. м  
**Нагрузка на полку:** 200 кг



**08.3002** – шкаф для хранения баллонов  
– пропановых  
– убираемая наклонная полка  
– крепления для двух баллонов  
– 2 оцинкованные полки для хранения  
**Габаритные размеры:** 950x500x1950h мм  
**Вес:** 116 кг. **Объем:** 1,028 куб. м  
**Нагрузка на полку:** 200 кг



**08.3000-SK** – шкаф под оснастку для хранения сменного инструмента к станкам с ЧПУ  
– под установку до 9 полок

**ПОЛКИ НЕ ВХОДЯТ В КОМПЛЕКТ**







**Габаритные размеры:** 950x500x1950h мм  
**Вес:** 123 кг. **Объем:** 1,028 куб. м





### Серия «INDUSTRIAL TITAN»

Габаритные размеры изделий указаны в соотношении: шхгхв (мм).

<p><b>08.302</b> – уп-ка полок больших для ШИ (4 шт.) Габаритные размеры: 890x425x30h мм Вес: 21 кг. V-0,07 куб. м. Нагрузка: 200 кг</p> <p><b>08.303</b> – уп-ка полок малых для ШИ (4 шт.) Габаритные размеры: 430x425x30h мм Вес: 9 кг. V-0,07 куб. м. Нагрузка: 100 кг</p> 	<p><b>Полка для шкафа 08.3000-SK</b> <b>08.SK30-WT</b> – отверстия D-35 мм под размер патрона SK-30 <b>08.SK40-WT</b> – отверстия D-48 мм под размер патрона SK-40 <b>08.SK50-WT</b> – отверстия D-73 мм под размер патрона SK-50 Вес: 4,6 кг. Объем: 0,007 куб. м</p> 	<p><b>08.100.SK</b> – съемный блок под оснастку для хранения сменного инструмента к станкам с ЧПУ (под установку до 3 полок) Габаритные размеры: 676x435x350h мм</p> <p><b>Полка для съемного блока 08.100.SK</b> <b>08.100.SK30VB</b> <b>08.100.SK40VB</b> <b>08.100.SK50VB</b> Габаритные размеры: 614x140x82h мм</p>  <p><b>ПОЛКИ НЕ ВХОДЯТ В КОМПЛЕКТ</b></p>
<p><b>08.301</b> – уп-ка ящиков больших для ШИ (3 шт.) Вес: 21,6 кг. V-0,082 куб. м. Нагрузка: 30 кг</p> <p><b>08.305</b> – уп-ка ящиков малых для ШИ (5 шт.) Вес: 18 кг. V-0,052 куб. м. Нагрузка: 30 кг</p> 	<p><b>Полка для тележки 08.500</b> <b>08.SK30-TR</b> – отверстия D-35 мм под размер патрона SK-30 <b>08.SK40-TR</b> – отверстия D-48 мм под размер патрона SK-40 <b>08.SK50-TR</b> – отверстия D-73 мм под размер патрона SK-50</p> 	<p><b>08.500</b> тележка под оснастку для хранения сменного инструмента к станкам с ЧПУ под установку до 8 полок</p>  <p><b>ПОЛКИ НЕ ВХОДЯТ В КОМПЛЕКТ</b></p>

### Верстаки «TITAN MODUL»

Ниже указана цветовая гамма (фактура – глянец). Также возможна покраска в шагрень (варианты на стр. 3).

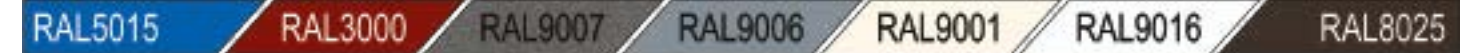

Габаритные размеры изделий указаны в соотношении: шхгхв (мм).

### Верстаки выпускаются трех видов:

- *бестумбовый с возможным размещением 1 модуля – 1000x700x895-1000 (шхгхв) мм*
- *бестумбовый с возможным размещением 2 модулей 1390x700x895-1000 (шхгхв) мм*
- *бестумбовый с возможным размещением 3 модулей 1900x700x895-1000 (шхгхв) мм*

### Из чего собирается комплект верстака:



### Достоинства

- *максимальная равномерно-распределенная нагрузка на верстак без регулируемых опор – 4000 кг*
- *максимальная равномерно-распределенная нагрузка на верстак на регулируемых опорах – 1000 кг*
- *изменен дизайн опор и конструктив балок*
- *нагрузка на ящики 1/8, 1/4 – 50 кг, 1/2 – 100 кг*
- *тумба имеет специальный алюминиевый профиль, с пазами под информационную вставку (окрашен в черный цвет RAL9005)*
- *все ящики на направляющих на развернутом подшипнике с доводчиком (производство Италия)*
- *внутренние размеры ящиков:*  
ящик малый 1/8: 395x572x62 мм  
ящик средний 1/4: 395x572x144 мм  
ящик большой 1/2: 395x572x315 мм
- *внешние размеры ящиков с направляющими:*  
ящик малый 1/8: 420x595x72 мм  
ящик средний 1/4: 420x595x154 мм  
ящик большой 1/2: 420x595x325 мм



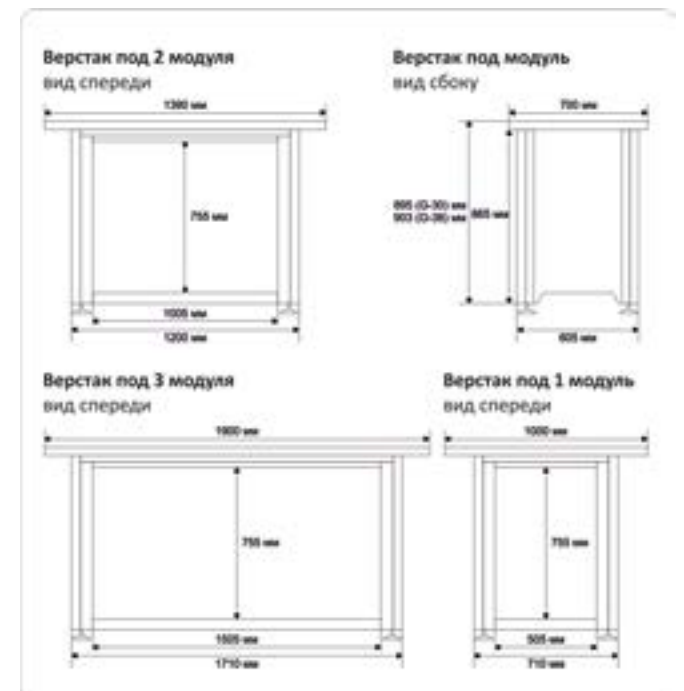











Два типа столешниц толщиной 30 и 38 мм, выполнены из влагостойкой шлифованной фанеры с оцинкованным кожухом толщиной 1,5 мм. Возможно изготовление с нестандартной длиной: 1200, 1300, 1500, 1600, 1700 и 1800 мм. Также к верстакам подходят столешницы из серии «CLASSIC».

















### Примеры комплектации

Тумбы могут быть установлены в произвольном порядке.

<p>21.310G(38) 24.410-9007/5015 24.511-9007 24.503h-9007</p> 	<p>21.310G(38) 24.403-9007/5015 24.511-9007 24.503h-9007</p> 	<p>21.310G(38) 24.405-9007/5015 24.511-9007 24.503h-9007</p> 	<p>21.310G(38) 24.406-9007/5015 24.511-9007 24.503h-9007</p> 	<p>21.310G(38) 24.407-9007/5015 24.511-9007 24.503h-9007</p> 
<p>21.314G(38) 24.410 и 407-9007/5015 24.512-9007 24.503h-9007</p> 	<p>21.314G(38) 24.403 и 407-9007/5015 24.512-9007 24.503h-9007</p> 	<p>21.314G(38) 24.402 и 406-9007/5015 24.512-9007 24.503h-9007</p> 	<p>21.314G(38) 24.404-9007/5015 – 2 шт. 24.512-9007 24.503h-9007</p> 	
<p>21.319G(38) 24.410 – 2 шт. и 407-9007/5015 24.513-9007 24.503h-9007</p> 	<p>21.319G(38) 24.413-9007/5015 – 3 шт. 24.513-9007 24.503h-9007</p> 	<p>21.319G(38) 24.402, 405 и 408-9007/5015 24.513-9007 24.503h-9007</p> 		
<p>21.319G(38) 24.410-9007/5015 – 2 шт. 24.513-9007 24.503h-9007 24.500-9007</p> 	<p>21.319G(38) 24.405-9007/5015 – 2 шт. 24.513-9007 24.503h-9007 24.500 и 500S-9007</p> 	<p>21.319G(38) 24.402 и 407-9007/5015 24.513-9007 24.503h-9007 24.500-9007</p> 		

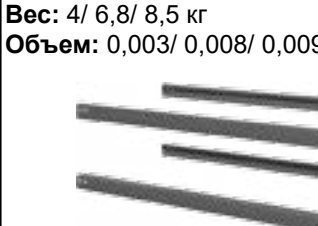
### Комплекующие для верстаков «TITAN MODUL»

Габаритные размеры изделий указаны в соотношении: шхгхв (мм).

<p>24.410 – модуль для верстака с дверцей и 2 полками Габаритные размеры: 500x600x750h мм Вес: 38 кг Объем: 0,250 куб. м</p> 	<p>24.402 – модуль для верстака с 2 ящ. Вес: 45 кг. Объем: 0,250 куб. м Нагрузка на ящики: 100 кг 24.402L – модуль для верстака с 2 ящ. Нагрузка на ящики: 50 кг Габаритные размеры: 500x600x750h мм</p> 	<p>24.403 – модуль для верстака с 3 ящ. Вес: 46 кг. Объем: 0,250 куб. м Нагрузка на ящики: 50/100 кг 24.403L – модуль для верстака с 3 ящ. Нагрузка на ящики: 25/50 кг Габаритные размеры: 500x600x750h мм</p> 
<p>24.404 – модуль для верстака с 4 ящ. Вес: 47 кг. Объем: 0,250 куб. м Нагрузка на ящики: 50/100 кг 24.404L – модуль для верстака с 4 ящ. Нагрузка на ящики: 25/50 кг Габаритные размеры: 500x600x750h мм</p> 	<p>24.405 – модуль для верстака с 5 ящ. Вес: 47 кг. Объем: 0,250 куб. м Нагрузка на ящики: 50 кг 24.405L – модуль для верстака с 5 ящ. Нагрузка на ящики: 25 кг Габаритные размеры: 500x600x750h мм</p> 	<p>24.406 – модуль для верстака с 6 ящ. Вес: 48 кг. Объем: 0,250 куб. м Нагрузка на ящики: 50 кг 24.406L – модуль для верстака с 6 ящ. Нагрузка на ящики: 25 кг Габаритные размеры: 500x600x750h мм</p> 
<p>24.407 – модуль для верстака с 7 ящ. Вес: 51 кг. Объем: 0,250 куб. м Нагрузка на ящики: 50 кг 24.407L – модуль для верстака с 7 ящ. Нагрузка на ящики: 25 кг Габаритные размеры: 500x600x750h мм</p> 	<p>24.408 – модуль для верстака с 8 ящ. Вес: 52 кг. Объем: 0,250 куб. м Нагрузка на ящики: 50 кг 24.408L – модуль для верстака с 8 ящ. Нагрузка на ящики: 25 кг Габаритные размеры: 500x600x750h мм</p> 	<p>24.511 – ком-кт верхних и нижних балок для верстака под 1 модуль 24.512 – ком-кт верхних и нижних балок для верстака под 2 модуля 24.513 – ком-кт верхних и нижних балок для верстака под 3 модуля Вес: 4/ 6,8/ 8,5 кг Объем: 0,003/ 0,008/ 0,009 куб. м</p> 
<p>24.500S – дополнительная полка устанавливается между 2 модулями или модулем и опорой Вес: 2,75 кг. Объем: 0,02 куб. м</p> 	<p>24.500 – ком-кт из полки/стенки устанавливается вместо модуля Вес: 5,5 кг. Объем: 0,02 куб. м</p> 	<p>24.503 – ком-кт из 2 верстачных опор Габаритные размеры: 105x600x865h мм Вес: 14 кг. Объем: 0,09 куб. м 24.503h – ком-кт из 2 верстачных опор с регулировкой по высоте Габаритные размеры: 105x600x885h мм 105x600x955h мм Вес: 14 кг Объем: 0,09 куб. м</p> 

### Столешницы

Габаритные размеры изделий указаны в соотношении: шххв (мм).















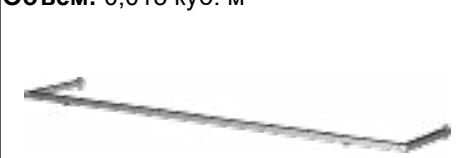

**G** – оцинкованная – 30, 38 мм    **W** – фанера – 35 мм    **MS, MH** – деревянная – 30, 40 мм    **M** – металл – 32, 40 мм

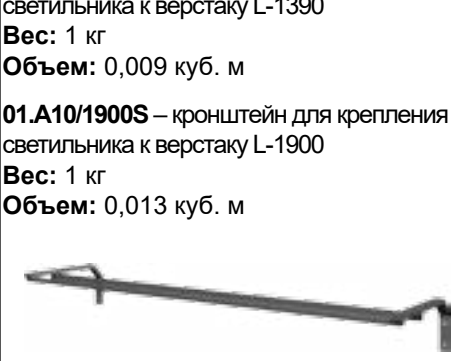
Все столешницы могут изготавливаться не стандартной длиной: 1200, 1300, 1500, 1600, 1700 и 1800 мм.

Артикул	Типы столешниц	Технические характеристики
08.110W	Столешница из фанеры для шкафов высотой 900 мм	950x500x35h мм, 10 кг, 0,020 куб.м
24.310G(30)	Столешница из влаг. шлиф. фанеры с оцинковкой 1,5 мм	1000x700x30h мм
24.314G(30)	Столешница из влаг. шлиф. фанеры с оцинковкой 1,5 мм	1390x700x30h мм
24.315G(30)	Столешница из влаг. шлиф. фанеры с оцинковкой 1,5 мм	1500x700x30h мм
24.318G(30)	Столешница из влаг. шлиф. фанеры с оцинковкой 1,5 мм	1800x700x30h мм
24.319G(30)	Столешница из влаг. шлиф. фанеры с оцинковкой 1,5 мм	1900x700x30h мм
24.320G(30)	Столешница из влаг. шлиф. фанеры с оцинковкой 1,5 мм	2000x700x30h мм
24.310G(38)	Столешница из влаг. шлиф. фанеры с оцинковкой 1,5 мм	1000x700x38h мм
24.314G(38)	Столешница из влаг. шлиф. фанеры с оцинковкой 1,5 мм	1390x700x38h мм
24.315G(38)	Столешница из влаг. шлиф. фанеры с оцинковкой 1,5 мм	1500x700x38h мм
24.318G(38)	Столешница из влаг. шлиф. фанеры с оцинковкой 1,5 мм	1800x700x38h мм
24.319G(38)	Столешница из влаг. шлиф. фанеры с оцинковкой 1,5 мм	1900x700x38h мм
24.320G(38)	Столешница из влаг. шлиф. фанеры с оцинковкой 1,5 мм	2000x700x38h мм
01.310W	Столешница из влагостойкой шлифованной фанеры	1000x686x35h мм, 16,5 кг, 0,03 куб.м
01.314W	Столешница из влагостойкой шлифованной фанеры	1390x686x35h мм, 23 кг, 0,042 куб.м
01.319W	Столешница из влагостойкой шлифованной фанеры	1900x686x35h мм, 32 кг, 0,06 куб.м
01.307M(32)-9007	Столешница из фанеры с мет. настил. 4 мм под 1 тумбу	770x700x32h мм
01.310M(32)-9007	Столешница из фанеры с металлическим настилом 4 мм	1000x700x32h мм, 32 кг, 0,040 куб.м
01.314M(32)-9007	Столешница из фанеры с металлическим настилом 4 мм	1390x700x32h мм, 43 кг, 0,056 куб.м
01.319M(32)-9007	Столешница из фанеры с металлическим настилом 4 мм	1900x700x32h мм, 56 кг, 0,076 куб.м
01.320M(32)-9007	Столешница из фанеры с металлическим настилом 4 мм	2000x700x32h мм, 58 кг, 0,080 куб.м
01.315M(40)-9007	Столешница из фанеры с металлическим настилом 4 мм	1500x700x40h мм, 46 кг, 0,060 куб.м
01.319M(40)-9007	Столешница из фанеры с металлическим настилом 4 мм	1900x700x40h мм, 57 кг, 0,076 куб.м
01.305MS	Деревянная столешница на тумбу верстачную	700x700x40h мм, 4,3 кг, 0,016 куб.м
01.310MS	Деревянная столешница для верстаков	1000x700x30h мм, 7,7 кг, 0,032 куб.м
01.314MS	Деревянная столешница для верстаков	1390x700x30h мм, 10,5 кг, 0,043 куб.м
01.319MS	Деревянная столешница для верстаков	1900x700x30h мм, 14,2 кг, 0,059 куб.м
01.320MS	Деревянная столешница для верстаков	2000x700x30h мм, 15,1 кг, 0,060 куб.м
01.310MH	Деревянная столешница для верстаков	1000x700x40h мм, 10,5 кг, 0,038 куб.м
01.314MH	Деревянная столешница для верстаков	1390x700x40h мм, 14 кг, 0,053 куб.м
01.319MH	Деревянная столешница для верстаков	1900x700x40h мм, 18,8 кг, 0,076 куб.м
01.320MH	Деревянная столешница для верстаков	2000x700x40h мм, 19,8 кг, 0,077 куб.м

### Комплектующие для верстаков «TITAN MODUL»











Габаритные размеры изделий указаны в соотношении: шххв (мм).

<p><b>07.010L</b> – ком-кт перф. панелей (2 шт. в уп.) Габаритные размеры: 1000x50x480h мм Вес: 8 кг. Объем: 0,03 куб. м</p> <p><b>07.010S</b> – ком-кт перф. панелей (2 шт. в уп.) 1000x50x480h мм Вес: 11 кг. Объем: 0,03 куб. м</p> 	<p><b>07.014L</b> – ком-кт перф. панелей (2 шт. в уп.) 1390x50x480h мм Вес: 11,5 кг. Объем: 0,04 куб. м</p> <p><b>07.014S</b> – ком-кт перф. панелей (2 шт. в уп.) 1390x50x480h мм Вес: 15 кг. Объем: 0,04 куб. м</p> 	<p><b>07.019L</b> – ком-кт перф. панелей (2 шт. в уп.) 1900x50x480h мм Вес: 15 кг. Объем: 0,06 куб. м</p> <p><b>07.019S</b> – ком-кт перф. панелей (2 шт. в уп.) 1900x50x480h мм Вес: 20 кг. Объем: 0,06 куб. м</p> 
<p><b>07.020L</b> – ком-кт перф. панелей (2 шт. в уп.) 2000x50x480h мм Вес: 16 кг. Объем: 0,08 куб. м</p> <p><b>07.020S</b> – ком-кт перф. панелей (2 шт. в уп.) 2000x50x480h мм Вес: 21 кг. Объем: 0,08 куб. м</p> 	<p><b>01.A10/1390</b> – кронштейн для крепления светильника к верстаку L-1390 Вес: 1 кг Объем: 0,009 куб. м</p> <p><b>01.A10/1900</b> – кронштейн для крепления светильника к верстаку L-1900 Вес: 1 кг Объем: 0,013 куб. м</p> 	<p><b>02.A10</b> – держатель полотенца</p> <p>Габаритные размеры: 429x240x18h мм Вес: 0,5 кг. Объем: 0,002 куб. м</p> 
<p><b>01.A3/S</b> – ком-кт кронштейнов для крепления одной перф. панели к столешнице Вес: 1,9 кг Объем: 0,002 куб. м</p> <p><b>01.A10/S</b> – ком-кт кронштейнов для крепления двух перф. панелей к столешнице и под кронштейны для светильника Вес: 2,2 кг Объем: 0,002 куб. м</p> 	<p><b>01.A10/1390S</b> – кронштейн для крепления светильника к верстаку L-1390 Вес: 1 кг Объем: 0,009 куб. м</p> <p><b>01.A10/1900S</b> – кронштейн для крепления светильника к верстаку L-1900 Вес: 1 кг Объем: 0,013 куб. м</p> 	<p><b>01.A3-New</b> – ком-кт стоек для крепления одной перф. панели к столешнице Вес: 1,9 кг Объем: 0,002 куб. м</p> <p><b>01.A10-New</b> – ком-кт стоек для крепления двух перф. панелей к столешнице и под кронштейны для светильника Вес: 2,2 кг Объем: 0,002 куб. м</p> 
<p><b>02.A1</b> – полка навесная Габаритные размеры: 437x176 мм Вес: 2,8 кг. Объем: 0,003 куб. м</p> 	<p><b>02.A5</b> – держатель отверток Габаритные размеры: 315x28x45h мм Вес: 0,3 кг. Объем: 0,001 куб. м</p> 	<p><b>02.A6</b> – держатель инструмента Габаритные размеры: 315x30x85h мм Вес: 0,5 кг. Объем: 0,001 куб. м</p> 
<p><b>02.A7</b> – коробка навесная Габаритные размеры: 318x72x25h мм Вес: 0,4 кг. Объем: 0,001 куб. м</p> 	<p><b>02.A8</b> – скоба для баллончиков Габаритные размеры: 318x72x39h мм Вес: 0,2 кг. Объем: 0,001 куб. м</p> 	<p><b>02.A11</b> – держатель гаечных ключей Габаритные размеры: 315x40x45h мм Вес: 0,3 кг. Объем: 0,001 куб. м</p> 



**СЕРИЯ «TITAN»**

Габаритные размеры изделий указаны в соотношении: шхгхв (мм).

<p><b>08.014G</b> – верстак бестумбовый – для двух тумб/ столешница оцинкованная 26,5 мм <b>Габаритные размеры:</b> 1390x686x892h мм. <b>Вес:</b> 62,5 кг <b>Объем:</b> 0,05 куб. м. <b>Нагрузка на верстак:</b> 1000 кг</p> 	<p><b>08.019G</b> – верстак бестумбовый – для трех тумб/ столешница оцинкованная 26,5 мм <b>Габаритные размеры:</b> 1900x686x892h мм. <b>Вес:</b> 83 кг <b>Объем:</b> 0,07 куб. м. <b>Нагрузка на верстак:</b> 1000 кг</p> 	
<p><b>08.402</b> – тумба с 2 ящиками <b>Габаритные размеры:</b> 650x500x430h мм <b>Вес:</b> 24 кг. <b>Объем:</b> 0,02 куб. м <b>Нагрузка на крышку/ящик:</b> 100/50 кг</p> 	<p><b>08.403</b> – тумба с 3 ящиками <b>Габаритные размеры:</b> 650x500x430h мм <b>Вес:</b> 26 кг. <b>Объем:</b> 0,02 куб. м <b>Нагрузка на крышку/ящик:</b> 100/50 кг</p> 	<p><b>08.410</b> – тумба с дверью и полкой <b>Габаритные размеры:</b> 650x500x595h мм <b>Вес:</b> 27 кг. <b>Объем:</b> 0,02 куб. м <b>Нагрузка на крышку:</b> 100 кг</p> 
<p><b>08.404</b> – тумба с 4 ящиками <b>Габаритные размеры:</b> 650x500x595h мм <b>Вес:</b> 38 кг. <b>Объем:</b> 0,02 куб. м <b>Нагрузка на крышку/ящик:</b> 100/50 кг</p> 	<p><b>08.405</b> – тумба с 5 ящиками <b>Габаритные размеры:</b> 650x500x595h мм <b>Вес:</b> 41 кг. <b>Объем:</b> 0,02 куб. м <b>Нагрузка на крышку/ящик:</b> 100/50 кг</p> 	<p><b>08.406</b> – тумба с 6 ящиками <b>Габаритные размеры:</b> 650x500x595h мм <b>Вес:</b> 45,5 кг. <b>Объем:</b> 0,02 куб. м <b>Нагрузка на крышку/ящик:</b> 100/50 кг</p> 
<p><b>08.100</b> – упаковка верстачных опор <b>Габаритные размеры:</b> 110x650x856h мм <b>Вес:</b> 19 кг. <b>Объем:</b> 0,011 куб. м</p> 	<p><b>08.114</b> – комплект полка/балки L-1390 <b>Вес:</b> 16 кг. <b>Объем:</b> 0,06 куб. м</p> <p><b>08.119</b> – комплект полка/балки L-1900 <b>Вес:</b> 24 кг. <b>Объем:</b> 0,06 куб. м</p> 	

**Примеры сборки рабочих мест**

**Комплектующие**  
07.014S-9007  
M1-A2  
01.A8  
02.A5  
02.A11  
01.314M(32)-9007  
08.114-9007  
08.100-9007

**Комплектующие**  
07.014S-9007  
M1-A2  
01.A8  
02.A5  
02.A11  
01.314M(32)-9007  
08.114-9007  
08.100-9007  
08.405-9007/5015

**Комплектующие**  
07.014S-9007  
M1-A2  
01.A8  
02.A5  
02.A11  
01.314M(32)-9007  
08.114-9007  
08.100-9007  
08.410-9007/5015

**Комплектующие**  
07.019S-9007  
M1-A2  
01.A8  
02.A5  
02.A6  
02.A11  
01.319M(32)-9007  
08.119-9007  
08.100-9007  
08.410-9007/5015  
08.405-9007/5015

**Комплектующие**  
08.3032-7016/7700  
02.A6  
02.A5  
05.498S-5015  
05.498S-6011  
05.405S-7001  
05.405S-5015  
05.405S-3000  
08.3053(900)-7016/7700  
08.110W

**Комплектующие**  
08.3000-SK-7001/2000  
+ полки



Примеры сборки рабочих мест

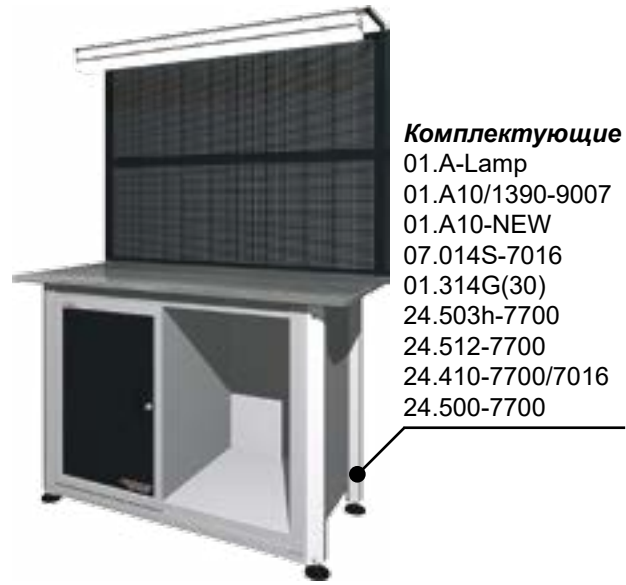

- Комплектующие**  
01.A-Lamp  
01.A10/1390-9007  
01.A10-NEW  
07.014S-7016  
01.314G(30)  
24.503h-7700  
24.512-7700  
24.410-7700/7016  
24.500-7700



- Комплектующие**  
01.A-Lamp  
01.A10/1900-9007  
01.A10-New-9007  
07.019S-2000  
01.A8  
02.A5  
02.A6  
02.A11  
01.319M(32)-9007  
08.100-9007  
08.119-9007  
08.404-9007/2000



- Комплектующие**  
08.110W  
05.498S-7001  
08.3032(900)-9007/2000

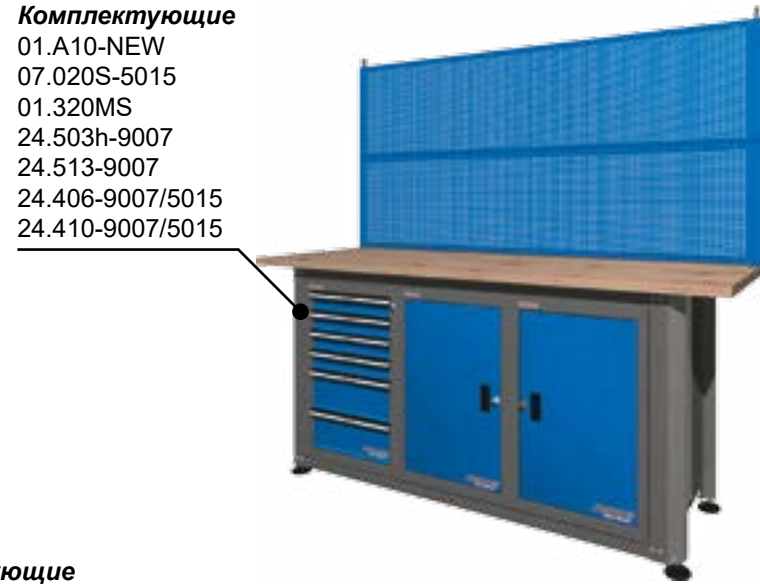

- Комплектующие**  
01.A10-NEW  
07.020S-5015  
01.320MS  
24.503h-9007  
24.513-9007  
24.406-9007/5015  
24.410-9007/5015



- Комплектующие**  
01.320MS  
24.503h-9007  
24.513-9007  
24.410-9007/3000  
24.406-9007/3000  
24.500-9007  
08.100SK-9007  
+ полки



- Комплектующие**  
01.A-Lamp  
01.A10/1390-9007  
01.A10-NEW  
07.014S-3000  
01.314G(30)  
24.503h-9007  
24.512-9007  
24.408-9007/3000  
24.406-9007/3000

Примеры сборки рабочих мест



- Комплектующие**  
01.A10-NEW  
07.020S-8025  
01.A8  
02.A5  
02.A6  
02.A11  
01.320G(38)  
24.503h-9001  
24.513-9001  
24.404-9001/8025  
24.500-9001



- Комплектующие**  
08.3000\_P7\_3000/7700  
02.A5  
02.A6  
02.A11



- Комплектующие**  
01.A-Lamp  
01.A10/1390-9007  
01.A10-NEW  
07.014S-5015  
01.314G(30)  
24.503h-9006  
24.512-9006  
24.406-9006/5015  
24.500-9006

- Комплектующие**  
01.A-Lamp  
01.A10/1900-9007  
01.A10-New-9007  
07.019S-9007  
03.000L-5015/9007  
01.A7  
05.498S-3000  
24.319G(30)  
24.513-9007  
24.406-9007/5015  
24.410-9007/5015  
24.500-9007  
24.503h-9007



- Комплектующие**  
01.A10-NEW  
01.A10/1900-9007  
01.A-Lamp  
07.020S-7016  
01.A8  
02.A5  
02.A6  
02.A11  
01.320G(38)  
24.503h-7700  
24.513-7700  
24.403-7700/7016  
24.402-7700/7016  
24.500-7700

- Комплектующие**  
01.A3-NEW  
07.010S-3000  
24.310G(30)  
24.511-9007  
24.403-9007/3000  
24.503h-9007





**Серия «PROFESSIONAL CLASSIC»**

Ниже указана цветовая гамма (фактура – глянец), RAL7016 (шагрень).



Габаритные размеры изделий указаны в соотношении: шхгхв (мм).

**Верстак бестумбовый**

Этот верстак – минимальное рабочее место. Компактность модели позволяет применять верстак даже в небольших авторемонтных мастерских, школьных классах и частных гаражах. Подходит для установки небольших станков.

Для исключения вибрации имеет отверстия в опорах для жесткого крепления к полу. Хороший вариант для мастерских с большим количеством работников и ограниченным пространством.

Верстаки окрашены глянцевым порошковым покрытием, обеспечивающим прекрасный внешний вид и простоту в уходе. Для удобства транспортировки верстак поставляется в разобранном виде в трех упаковках:

- столешница – 1 шт.
  - размер – 1010x700x50 мм
  - объем – 0,04 куб. м
  - вес – 22 кг
- полка/стенка – 1 шт.
  - размер – 720x475x85 мм
  - объем – 0,02 куб. м
  - вес – 4,5 кг
- две опоры – 1 шт.
  - размер – 845x650x220 мм
  - объем – 0,12 куб. м
  - вес – 9 кг

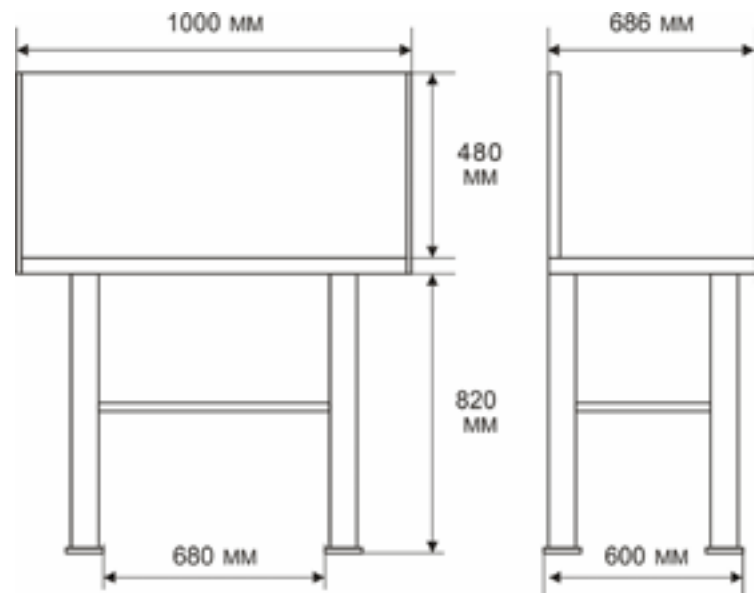

**Общие технические характеристики**

- габаритные размеры: 1000x686x845h мм
- нагрузка на оцинкованную столешницу: 300 кг
- нагрузка на полку верстачную: 50 кг
- нагрузка на верстак: 500 кг
- объем: 0,175 куб.м

**Верстак однетумбовый**

Верстаки с одной тумбой – индивидуальное рабочее место с возможностью хранения инструмента. Оптимальный вариант, так как размер позволяет работать с крупными предметами, тумба – хранить достаточное количество инструмента непосредственно в месте работы, при этом верстак остается достаточно компактным для размещения его в небольших мастерских.

Верстаки окрашены глянцевым порошковым покрытием, обеспечивающим прекрасный внешний вид и простоту в уходе. Для удобства транспортировки верстак поставляется в разобранном виде в трех упаковках:

- тумба верстачная – 1 шт. 770x620x530 мм
- полка/стенка/опора – 1 шт. 870x630x180 мм
- столешница – 1 шт. 1410x700x50 мм

**Общие технические характеристики**

- габаритные размеры: 1390x686x845h мм
- нагрузка на оцинкованную столешницу: 300 кг
- нагрузка на полку верстачную: 50 кг
- нагрузка на полку тумбы: 30 кг
- нагрузка на ящик тумбы: 25 кг
- нагрузка на большой ящик тумбы: 50 кг
- нагрузка на верстак: 500 кг
- объем: 0,383 куб.м

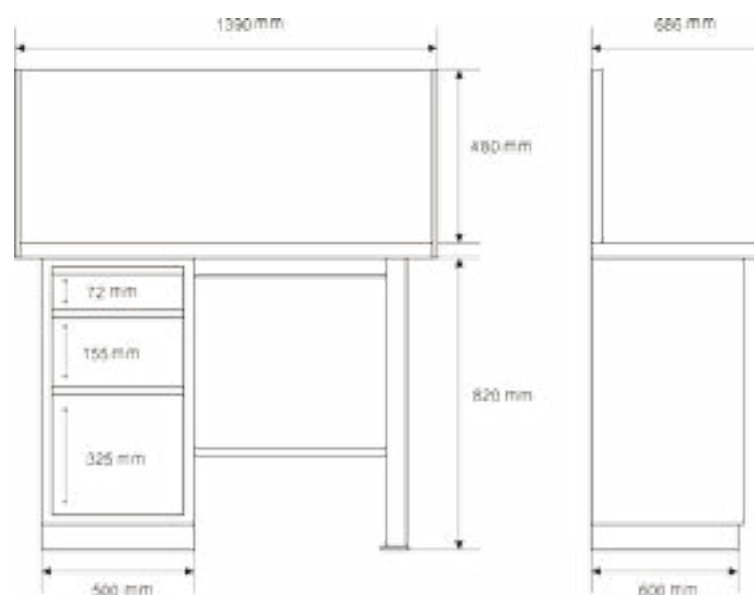

**Верстак двухтумбовый**

Верстаки с двумя тумбами – удобное рабочее место, подходящее практически для любых работ. Две тумбы позволяют хранить необходимое количество разнообразного инструмента или два комплекта личного инвентаря мастера, при работе посменно. Лучший вариант при проведении работ с габаритными предметами и работе с большим количеством инструмента (или расходных материалов).

Верстаки окрашены глянцевым порошковым покрытием, обеспечивающим прекрасный внешний вид и простоту в уходе. Для удобства транспортировки верстак поставляется в разобранном виде в четырех упаковках:

- тумба верстачная – 2 шт. 770x620x530 мм
- полка/стенка/опора – 1 шт. 870x630x180 мм
- столешница – 1 шт. 1910x700x50 мм

**Общие технические характеристики**

- габаритные размеры: 1900x686x845h мм
- нагрузка на оцинкованную столешницу: 300 кг
- нагрузка на полку верстачную: 40 кг
- нагрузка на полку тумбы: 50 кг
- нагрузка на ящик тумбы: 25 кг
- нагрузка на большой ящик тумбы: 50 кг
- нагрузка на верстак: 500 кг
- объем: 0,6 куб.м

**Внутренние размеры ящиков**

- ящик малый 1/8: 395x572x62 мм
- ящик средний 1/4: 395x572x144 мм
- ящик большой 1/8: 395x572x315 мм

**Внешние размеры ящиков с направляющими**

- ящик малый 1/8: 420x595x72 мм
- ящик средний 1/4: 420x595x154 мм
- ящик большой 1/8: 420x595x325 мм

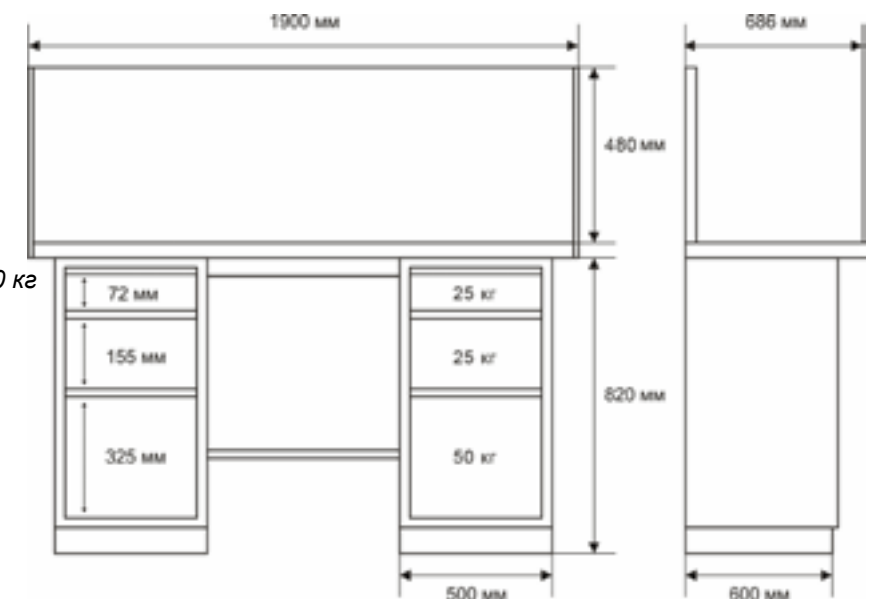













Все верстаки состоят из стандартного набора компонентов, и поставляются в разобранном виде. Вы можете выбрать верстаки по артикулу или заказать комплектующие и скомплектовать на месте нужные Вам типы верстаков.















Серия «PROFESSIONAL CLASSIC»

Габаритные размеры изделий указаны в соотношении: шхгхв (мм).

<p><b>01.106(0,7)-М</b> – одностумбовый со столешницей с метал. настилом 4 мм тумба с 6 ящиками Габаритные размеры: 770x700x852h мм</p> 	<p><b>01.001(1,4)-М</b> – бестумбовый со столешницей с метал. настилом 4 мм вместительная верстачная полка Габаритные размеры: 1390x700x852h мм</p> 	<p><b>01.104(1,9)-М</b> – одностумбовый со столешницей с метал. настилом 4 мм тумба с 4 ящиками Габаритные размеры: 1900x700x852h мм</p> 
<p><b>01.001G</b> – бестумбовый вместительная верстачная полка Габаритные размеры: 1000x686x845h мм Вес: 36 кг. Объем: 0,175 куб. м</p> 	<p><b>01.100G</b> – тумба с дверцей/дверца легко переставляется в нужную сторону Габаритные размеры: 1390x686x845h мм Вес: 59 кг. Объем: 0,383 куб. м</p> 	<p><b>01.101G</b> – тумба с дверцей и ящиком – дверца убирается внутрь тумбы Габаритные размеры: 1390x686x845h мм Вес: 64 кг. Объем: 0,383 куб. м</p> 
<p><b>01.102G</b> – тумба с 2 ящиками Габаритные размеры: 1390x686x845h мм Вес: 73 кг. Объем: 0,383 куб. м</p> 	<p><b>01.103G</b> – тумба с 3 ящиками Габаритные размеры: 1390x686x845h мм Вес: 74 кг. Объем: 0,383 куб. м</p> 	<p><b>01.104G</b> – тумба с 4 ящиками Габаритные размеры: 1390x686x845h мм Вес: 78 кг. Объем: 0,383 куб. м</p> 
<p><b>01.105G</b> – тумба с 5 ящиками Габаритные размеры: 1390x686x845h мм Вес: 79 кг. Объем: 0,383 куб. м</p> 	<p><b>01.106G</b> – тумба с 6 ящиками Габаритные размеры: 1390x686x845h мм Вес: 80 кг. Объем: 0,383 куб. м</p> 	<p><b>01.108G</b> – тумба с 8 ящиками Габаритные размеры: 1390x686x845h мм Вес: 86 кг. Объем: 0,383 куб. м</p> 

Серия «PROFESSIONAL CLASSIC»













Габаритные размеры изделий указаны в соотношении: шхгхв (мм).

<p><b>01.200G</b> – две тумбы с дверцей – дверцы легко переставляются в нужную сторону Габаритные размеры: 1900x686x845h мм Вес: 86 кг. Объем: 0,6 куб. м</p> 	<p><b>01.201G</b> – тумба с дверцей – тумба с дверцей и ящиком – дверца легко переставляется в нужную сторону Габаритные размеры: 1900x686x845h мм Вес: 91 кг. Объем: 0,6 куб. м</p> 	<p><b>01.202G</b> – тумба с дверцей – тумба с 2 ящиками – дверца легко переставляется в нужную сторону Габаритные размеры: 1900x686x845h мм Вес: 98 кг. Объем: 0,6 куб. м</p> 
<p><b>01.203G</b> – тумба с дверцей – тумба с 3 ящиками – дверца легко переставляется в нужную сторону Габаритные размеры: 1900x686x845h мм Вес: 101 кг. Объем: 0,6 куб. м</p> 	<p><b>01.204G</b> – тумба с дверцей – тумба с 4 ящиками – дверца легко переставляется в нужную сторону Габаритные размеры: 1900x686x845h мм Вес: 105 кг. Объем: 0,6 куб. м</p> 	<p><b>01.205G</b> – тумба с дверцей – тумба с 5 ящиками – дверца легко переставляется в нужную сторону Габаритные размеры: 1900x686x845h мм Вес: 106 кг. Объем: 0,6 куб. м</p> 
<p><b>01.206G</b> – тумба с дверцей – тумба с 6 ящиками – дверца легко переставляется в нужную сторону Габаритные размеры: 1900x686x845h мм Вес: 107 кг. Объем: 0,6 куб. м</p> 	<p><b>01.208G</b> – тумба с дверцей – тумба с 8 ящиками – дверца легко переставляется в нужную сторону Габаритные размеры: 1900x686x845h мм Вес: 113 кг. Объем: 0,6 куб. м</p> 	<p><b>01.211G</b> – две тумбы с дверцей и ящиком – дверцы убираются внутрь тумбы Габаритные размеры: 1900x686x845h мм Вес: 95 кг. Объем: 0,6 куб. м</p> 
<p><b>01.212G</b> – тумба с дверцей и ящиком – тумба с 2 ящиками – дверца убирается внутрь тумбы Габаритные размеры: 1900x686x845h мм Вес: 104 кг. Объем: 0,6 куб. м</p> 	<p><b>01.213G</b> – тумба с дверцей и ящиком – тумба с 3 ящиками – дверца убирается внутрь тумбы Габаритные размеры: 1900x686x845h мм Вес: 106 кг. Объем: 0,6 куб. м</p> 	<p><b>01.214G</b> – тумба с дверцей и ящиком – тумба с 4 ящиками – дверца убирается внутрь тумбы Габаритные размеры: 1900x686x845h мм Вес: 109 кг. Объем: 0,6 куб. м</p> 















Серия «PROFESSIONAL CLASSIC»

Габаритные размеры изделий указаны в соотношении: шхгхв (мм).

<p><b>01.215G</b> – тумба с дверцей и ящиком – тумба с 5 ящиками – дверца убирается внутрь тумбы <b>Габаритные размеры:</b> 1900x686x845h мм <b>Вес:</b> 109 кг. <b>Объем:</b> 0,6 куб. м</p> 	<p><b>01.216G</b> – тумба с дверцей и ящиком – тумба с 6 ящиками – дверца убирается внутрь тумбы <b>Габаритные размеры:</b> 1900x686x845h мм <b>Вес:</b> 111 кг. <b>Объем:</b> 0,6 куб. м</p> 	<p><b>01.218G</b> – тумба с дверцей и ящиком – тумба с 8 ящиками – дверца убирается внутрь тумбы <b>Габаритные размеры:</b> 1900x686x845h мм <b>Вес:</b> 117 кг. <b>Объем:</b> 0,6 куб. м</p> 
<p><b>01.222G</b> – две тумбы с 2 ящиками <b>Габаритные размеры:</b> 1900x686x845h мм <b>Вес:</b> 114 кг. <b>Объем:</b> 0,6 куб. м</p> 	<p><b>01.223G</b> – тумба с 2 ящиками – тумба с 3 ящиками <b>Габаритные размеры:</b> 1900x686x845h мм <b>Вес:</b> 114 кг. <b>Объем:</b> 0,6 куб. м</p> 	<p><b>01.224G</b> – тумба с 2 ящиками – тумба с 4 ящиками <b>Габаритные размеры:</b> 1900x686x845h мм <b>Вес:</b> 119 кг. <b>Объем:</b> 0,6 куб. м</p> 
<p><b>01.225G</b> – тумба с 2 ящиками – тумба с 5 ящиками <b>Габаритные размеры:</b> 1900x686x845h мм <b>Вес:</b> 120 кг. <b>Объем:</b> 0,6 куб. м</p> 	<p><b>01.226G</b> – тумба с 2 ящиками – тумба с 6 ящиками <b>Габаритные размеры:</b> 1900x686x845h мм <b>Вес:</b> 121 кг. <b>Объем:</b> 0,6 куб. м</p> 	<p><b>01.228G</b> – тумба с 2 ящиками – тумба с 8 ящиками <b>Габаритные размеры:</b> 1900x686x845h мм <b>Вес:</b> 127 кг. <b>Объем:</b> 0,6 куб. м</p> 
<p><b>01.233G</b> – две тумбы с 3 ящиками <b>Габаритные размеры:</b> 1900x686x845h мм <b>Вес:</b> 116 кг. <b>Объем:</b> 0,6 куб. м</p> 	<p><b>01.234G</b> – тумба с 3 ящиками – тумба с 4 ящиками <b>Габаритные размеры:</b> 1900x686x845h мм <b>Вес:</b> 120 кг. <b>Объем:</b> 0,6 куб. м</p> 	<p><b>01.235G</b> – тумба с 3 ящиками – тумба с 5 ящиками <b>Габаритные размеры:</b> 1900x686x845h мм <b>Вес:</b> 121 кг. <b>Объем:</b> 0,6 куб. м</p> 

Серия «PROFESSIONAL CLASSIC»

Габаритные размеры изделий указаны в соотношении: шхгхв (мм).

<p><b>01.236G</b> – тумба с 3 ящиками – тумба с 6 ящиками <b>Габаритные размеры:</b> 1900x686x845h мм <b>Вес:</b> 122 кг. <b>Объем:</b> 0,6 куб. м</p> 	<p><b>01.238G</b> – тумба с 3 ящиками – тумба с 8 ящиками <b>Габаритные размеры:</b> 1900x686x845h мм <b>Вес:</b> 128 кг. <b>Объем:</b> 0,6 куб. м</p> 	<p><b>01.244G</b> – две тумбы с 4 ящиками <b>Габаритные размеры:</b> 1900x686x845h мм <b>Вес:</b> 124 кг. <b>Объем:</b> 0,6 куб. м</p> 
<p><b>01.245G</b> – тумба с 4 ящиками – тумба с 5 ящиками <b>Габаритные размеры:</b> 1900x686x845h мм <b>Вес:</b> 125 кг. <b>Объем:</b> 0,6 куб. м</p> 	<p><b>01.246G</b> – тумба с 4 ящиками – тумба с 6 ящиками <b>Габаритные размеры:</b> 1900x686x845h мм <b>Вес:</b> 126 кг. <b>Объем:</b> 0,6 куб. м</p> 	<p><b>01.248G</b> – тумба с 4 ящиками – тумба с 8 ящиками <b>Габаритные размеры:</b> 1900x686x845h мм <b>Вес:</b> 131 кг. <b>Объем:</b> 0,6 куб. м</p> 
<p><b>01.255G</b> – две тумбы с 5 ящиками <b>Габаритные размеры:</b> 1900x686x845h мм <b>Вес:</b> 125 кг. <b>Объем:</b> 0,6 куб. м</p> 	<p><b>01.256G</b> – тумба с 5 ящиками – тумба с 6 ящиками <b>Габаритные размеры:</b> 1900x686x845h мм <b>Вес:</b> 126 кг. <b>Объем:</b> 0,6 куб. м</p> 	<p><b>01.258G</b> – тумба с 5 ящиками – тумба с 8 ящиками <b>Габаритные размеры:</b> 1900x686x845h мм <b>Вес:</b> 132 кг. <b>Объем:</b> 0,6 куб. м</p> 
<p><b>01.266G</b> – две тумбы с 6 ящиками <b>Габаритные размеры:</b> 1900x686x845h мм <b>Вес:</b> 127 кг. <b>Объем:</b> 0,6 куб. м</p> 	<p><b>01.268G</b> – тумба с 6 ящиками – тумба с 8 ящиками <b>Габаритные размеры:</b> 1900x686x845h мм <b>Вес:</b> 133 кг. <b>Объем:</b> 0,6 куб. м</p> 	<p><b>01.288G</b> – две тумбы с 8 ящиками <b>Габаритные размеры:</b> 1900x686x845h мм <b>Вес:</b> 139 кг. <b>Объем:</b> 0,6 куб. м</p> 







**Столешницы для верстаков**



**G** – оцинкованная – 26,5 мм



**M(32)** – металл – 32 мм



**M(40)** – металл – 40 мм



**W** – фанера – 35 мм



**MS** – деревянная – 30 мм



**MS** – деревянная – 40 мм

Возможны другие размеры столешниц **W, M, MS** и **MH**.

Артикул	Типы столешниц	Технические характеристики
01.307G	Оцинкованная столешница под 1 тумбу «CLASSIC»	770x700x26,5h мм, 14 кг, 0,025 куб.м
01.315G	Оцинкованная столешница для 3-х тумб «CLASSIC»	1550x650x26,5h мм, 28 кг, 0,05 куб.м
01.319G 1,9x1,2	Оцинкованная столешница для 4-х тумб «CLASSIC»	1900x1200x26,5h мм, 44 кг, 0,06 куб.м
01.310G	Оцинкованная столешница «CLASSIC»	1000x686x26,5h мм, 20 кг, 0,03 куб.м
01.314G	Оцинкованная столешница «CLASSIC»	1390x686x26,5h мм, 27,5 кг, 0,05 куб.м
01.319G	Оцинкованная столешница «CLASSIC»	1900x686x26,5h мм, 40 кг, 0,07 куб.м
01.315W 1,5x1,5	Столешница из влагостойкой шлифованной фанеры	1500x1500x35h мм, 50 кг, 0,09 куб.м
01.310W	Столешница из влагостойкой шлифованной фанеры	1000x686x35h мм, 16,5 кг, 0,03 куб.м
01.314W	Столешница из влагостойкой шлифованной фанеры	1390x686x35h мм, 23 кг, 0,042 куб.м
01.319W	Столешница из влагостойкой шлифованной фанеры	1900x686x35h мм, 32 кг, 0,06 куб.м
01.307M(32)-9007	Столешница из фанеры с мет. настил. 4 мм под 1 тумбу	770x700x32h мм
01.310M(32)-9007	Столешница из фанеры с металлическим настилом 4 мм	1000x700x32h мм, 32 кг, 0,040 куб.м
01.314M(32)-9007	Столешница из фанеры с металлическим настилом 4 мм	1390x700x32h мм, 43 кг, 0,056 куб.м
01.319M(32)-9007	Столешница из фанеры с металлическим настилом 4 мм	1900x700x32h мм, 56 кг, 0,076 куб.м
01.320M(32)-9007	Столешница из фанеры с металлическим настилом 4 мм	2000x700x32h мм, 58 кг, 0,080 куб.м
01.315M(40)-9007	Столешница из фанеры с металлическим настилом 4 мм	1500x700x40h мм, 46 кг, 0,060 куб.м
01.319M(40)-9007	Столешница из фанеры с металлическим настилом 4 мм	1900x700x40h мм, 57 кг, 0,076 куб.м
01.305MS	Деревянная столешница на тумбу верстачную	700x700x40h мм, 4,3 кг, 0,016 куб.м
01.310MS	Деревянная столешница для верстаков	1000x700x30h мм, 7,7 кг, 0,032 куб.м
01.314MS	Деревянная столешница для верстаков	1390x700x30h мм, 10,5 кг, 0,043 куб.м
01.319MS	Деревянная столешница для верстаков	1900x700x30h мм, 14,2 кг, 0,059 куб.м
01.320MS	Деревянная столешница для верстаков	2000x700x30h мм, 15,1 кг, 0,060 куб.м
01.310MH	Деревянная столешница для верстаков	1000x700x40h мм, 10,5 кг, 0,038 куб.м
01.314MH	Деревянная столешница для верстаков	1390x700x40h мм, 14 кг, 0,053 куб.м
01.319MH	Деревянная столешница для верстаков	1900x700x40h мм, 18,8 кг, 0,076 куб.м
01.320MH	Деревянная столешница для верстаков	2000x700x40h мм, 19,8 кг, 0,077 куб.м

**Серия «PROFESSIONAL CLASSIC»**

Габаритные размеры изделий указаны в соотношении: шхгхв (мм).

**01.400/2 или /3** – тумба с 2 или 3 ящиками  
Габаритные размеры: 500x600x430h мм  
Вес: 24/26 кг. Объем: 0,17 куб. м  
Нагрузка на ящик: 25 кг



**01.410** – тумба с дверцей и 2 полками  
– дверца легко переставл. в нужную сторону  
Габаритные размеры: 500x600x820h мм  
Вес: 23 кг. Объем: 0,3 куб. м  
Нагрузка на полку: 50 кг



**01.411** – тумба с дверцей и ящиком  
– дверца убирается внутрь тумбы  
Габаритные размеры: 500x600x820h мм  
Вес: 28 кг. Объем: 0,3 куб. м  
Нагрузка на полку/ящик: 50/25 кг



**01.402R** – тумба с 2 ящиками  
Габаритные размеры: 500x600x820h мм  
Вес: 38 кг. Объем: 0,3 куб. м  
Нагрузка на ящик: 50 кг



**01.403R** – тумба с 3 ящиками  
Габаритные размеры: 500x600x820h мм  
Вес: 39 кг. Объем: 0,3 куб. м  
Нагрузка на ящик: 25/50 кг



**01.404R** – тумба с 4 ящиками  
Габаритные размеры: 500x600x820h мм  
Вес: 41 кг. Объем: 0,3 куб. м  
Нагрузка на ящик: 25/50 кг



**01.405R** – тумба с 5 ящиками  
Габаритные размеры: 500x600x820h мм  
Вес: 42 кг. Объем: 0,3 куб. м  
Нагрузка на ящик: 25 кг



**01.406R** – тумба с 6 ящиками  
Габаритные размеры: 500x600x820h мм  
Вес: 45 кг. Объем: 0,3 куб. м  
Нагрузка на ящик: 25 кг



**01.408R** – тумба с 8 ящиками  
Габаритные размеры: 500x600x820h мм  
Вес: 49 кг. Объем: 0,3 куб. м  
Нагрузка на ящик: 25 кг



**01.500** – полка/стенка  
– для верстака 2-тумбового и бестумбового  
Габаритные размеры: 700x500 мм  
Вес: 4 кг. Объем: 0,02 куб. м  
Нагрузка на полку: 50 кг



**01.501** – полка/стенка и верстачная опора  
– для верстака однотумбового  
Габ. размеры полки/стенки: 700x500 мм  
Вес: 9 кг. Объем: 0,14 куб. м  
Нагрузка на полку: 50 кг















**01.503** – комплект верстачных опор  
– для верстака бестумбового  
Габаритные размеры: 220x650x820h  
Вес: 9 кг. Объем: 0,09 куб. м



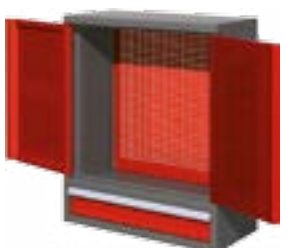

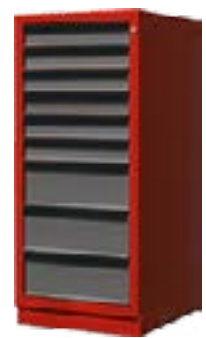











Серия «PROFESSIONAL CLASSIC»

Габаритные размеры изделий указаны в соотношении: шхгхв (мм).

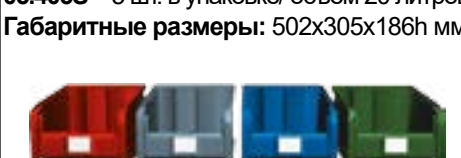
<p><b>01.500/1,4</b> – полка/стенка для верстака бестумбового 1390 мм или однотумбового 1900 мм <b>01.500/1,9</b> – полка/стенка для верстака бестумбового 1900 мм</p> 	<p><b>01.400/0</b> – шкаф навесной с дверцей – для установки вместо <b>01.500</b> в верстаки двухтумбовые <b>Габаритные размеры:</b> 680x493x380h мм <b>Вес:</b> 11,3 кг. <b>Объем:</b> 0,130 куб. м</p> 	<p><b>01.508(1000)</b> – бюро антресоль – для установки на тумбы верстачные <b>Габаритные размеры:</b> 600x1000x200h мм <b>Вес:</b> 14,8 кг. <b>Объем:</b> 0,120 куб. м</p> 
<p><b>03.000L</b> – ул-ка шкафов навесных «LIGHT» – перфорированная задняя панель – дверь только RAL9007 (серый металлик) <b>Габаритные размеры:</b> 438x200x730h мм <b>Вес:</b> 16 кг. <b>Объем:</b> 0,17 куб. м</p> 	<p><b>03.001S</b> – шкаф настенный с одним ящиком – перф. задняя и бок. панели – двери открываются только вправо – крючки L120 10 шт., L65 10 шт. в комплекте <b>Габаритные размеры:</b> 500x255x820h мм <b>Вес:</b> 17 кг. <b>Объем:</b> 0,18 куб. м</p> 	<p><b>03.002S</b> – шкаф настенный с двумя ящиками – перф. задняя и бок. панели – двери открываются только вправо – крючки L120 10 шт., L65 10 шт. в комплекте <b>Габаритные размеры:</b> 500x255x820h мм <b>Вес:</b> 18 кг. <b>Объем:</b> 0,18 куб. м</p> 
<p><b>03.001M</b> – шкаф настенный с одним ящиком – двери открываются на 180° – внутренние стенки шкафа и дверей выполнены из перфорированных панелей <b>Габаритные размеры:</b> 640x300x755h мм <b>Вес:</b> 24 кг. <b>Объем:</b> 0,25 куб. м</p> 	<p><b>01.508</b> – бюро для письма – для установки на тумбу верстачную <b>Габаритные размеры:</b> 503x604x402h мм <b>Вес:</b> 8 кг <b>Объем:</b> 0,130 куб. м</p> 	<p><b>01.409R</b> – тумба инструментальная с 9 ящ. – дополнительно на тумбу можно установить плиту с ковриком, ручку, колеса <b>Габаритные размеры:</b> 600x500x1075h мм <b>Вес:</b> 53 кг <b>Объем:</b> 0,33 куб. м</p> 
<p><b>01.507</b> – плитка с ковриком – для установки на тумбу верстачную <b>Габаритные размеры:</b> 600x500x32h мм <b>Вес:</b> 2,6 кг. <b>Объем:</b> 0,09 куб. м</p> 	<p><b>01.509</b> – подставка на колесах под тумбу верстачную <b>Габаритные размеры:</b> 604x503x150h мм <b>Вес:</b> 5,8 кг. <b>Объем:</b> 0,2 куб. м</p> 	<p><b>01.A5</b> – упаковка ковриков для ящика тумбы – 20 штук в упаковке <b>Габаритные размеры:</b> 548x396 мм <b>Вес:</b> 0,7 кг. <b>Объем:</b> 0,02 куб. м</p> 

Серия «PROFESSIONAL CLASSIC»

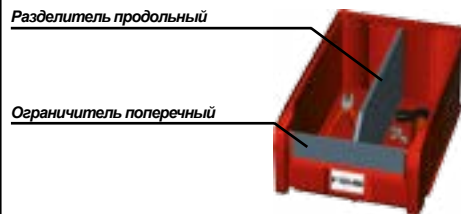
Габаритные размеры изделий указаны в соотношении: шхгхв (мм).

<p><b>07.010L</b> – ком-кт перф. панелей (2 шт. в уп.) 1000x50x480h мм <b>Вес:</b> 8 кг. <b>Объем:</b> 0,03 куб. м</p> 	<p><b>07.014L</b> – ком-кт перф. панелей (2 шт. в уп.) 1390x50x480h мм <b>Вес:</b> 11,5 кг. <b>Объем:</b> 0,04 куб. м</p> 	<p><b>07.019L</b> – ком-кт перф. панелей (2 шт. в уп.) 1900x50x480h мм <b>Вес:</b> 15 кг. <b>Объем:</b> 0,06 куб. м</p> 
<p><b>07.010S</b> – ком-кт перф. панелей (2 шт. в уп.) 1000x50x480h мм <b>Вес:</b> 11 кг. <b>Объем:</b> 0,03 куб. м</p> 	<p><b>07.014S</b> – ком-кт перф. панелей (2 шт. в уп.) 1390x50x480h мм <b>Вес:</b> 15 кг. <b>Объем:</b> 0,04 куб. м</p> 	<p><b>07.019S</b> – ком-кт перф. панелей (2 шт. в уп.) 1900x50x480h мм <b>Вес:</b> 20 кг. <b>Объем:</b> 0,06 куб. м</p> 
<p><b>07.020L</b> – ком-кт перф. панелей (2 шт. в уп.) 2000x50x480h мм <b>Вес:</b> 16 кг. <b>Объем:</b> 0,08 куб. м</p> <p><b>07.020S</b> – ком-кт перф. панелей (2 шт. в уп.) 2000x50x480h мм <b>Вес:</b> 21 кг. <b>Объем:</b> 0,08 куб. м</p> 	<p><b>07.010L(1)</b> – перф. панель с кронштейном L-1000 мм <b>07.014L(1)</b> – перф. панель с кронштейном L-1390 мм <b>07.019L(1)</b> – перф. панель с кронштейном L-1900 мм</p> 	<p><b>01.503.A1</b> – комплект перфориров. панелей для крепления к верстачным опорам – цвет серый металлик (2 штуки в комплекте) <b>Габаритные размеры:</b> 600x140x820h мм <b>Вес:</b> 5 кг. <b>Объем:</b> 0,154 куб. м</p> 
<p><b>01.A4</b> – делители для ящика тумбы <b>Вес:</b> 3 кг <b>Объем:</b> 0,001 куб. м</p>  <p><b>01.A7</b> – линейка для 3-х пластиковых ящиков V - 1 литр <b>Габаритные размеры:</b> 310x12x87h мм <b>Вес:</b> 0,15 кг <b>Объем:</b> 0,001 куб. м</p> 	<p><b>Пластиковые ящики</b> <b>05.498S</b> – 98 шт. в упаковке/ объем 1 литр <b>Габаритные размеры:</b> 171x102x75h мм <b>05.432S</b> – 32 шт. в упаковке/ объем 3,8 литра <b>Габаритные размеры:</b> 234x149x121h мм <b>05.412S</b> – 12 шт. в упаковке/ объем 9,4 литра <b>Габаритные размеры:</b> 341x207x143h мм <b>05.405S</b> – 5 шт. в упаковке/ объем 20 литров <b>Габаритные размеры:</b> 502x305x186h мм</p> 	<p><b>Разделитель продольный (прозрачный)</b> <b>05.412/Д</b> – для ящика <b>05.412</b> <b>05.405/Д</b> – для ящика <b>05.405</b> <b>Ограничитель поперечный (прозрачный)</b> <b>05.432/О</b> – для ящика <b>05.432</b> <b>05.412/О</b> – для ящика <b>05.412</b> <b>05.405/О</b> – для ящика <b>05.405</b></p> 
	<p><b>01.A8</b> – полка навесная под 5 пластиковых ящика V - 1 литр <b>Габаритные размеры:</b> 530x181x25h мм <b>Вес:</b> 1,06 кг. <b>Объем:</b> 0,002 куб. м</p> 	<p><b>Ковер диэлектрический</b> <b>01.A305/Д</b> – 500x500 мм (ГОСТ 4997-75) <b>01.A306/Д</b> – 600x600 мм (ГОСТ 4997-75) <b>01.A307/Д</b> – 700x700 мм (ГОСТ 4997-75) <b>01.A310/Д</b> – 1000x1000 мм (ГОСТ 4997-75)</p> 







**Передвижные верстаки**

Идеальны для обслуживания цехового оборудования, грузовых автомобилей, военной техники, т.е. изделий, исключая транспортировку в стационарное место проведения работ.

Помогают хранить весь спектр инструмента на рабочем месте, экономя время мастера.

Большая столешница и усиленные колеса позволяют производить ремонт крупных и массивных деталей.

<p><b>01.302С</b> – комплект для передвижного верстака со столешницей из влагостойкой шлифованной фанеры с металлическим настилом 4 мм для 2 тумб</p> <p><b>В комплект входят:</b> платформа для двух тумб – 1005x600x30h столешница – 1100x700x40h две ручки с кронштейнами для крепления к столешнице усиленные колеса d-125 мм</p> <p><b>Габаритные размеры:</b> 1260x700x970h мм <b>Вес:</b> 57 кг. <b>Объем:</b> 0,073 куб. м <b>Допустимая нагрузка:</b> 540 кг</p> 	<p><b>01.302</b> – комплект для передвижного верстака со столешницей из влагостойкой шлифованной фанеры для 2 тумб</p> <p><b>В комплект входят:</b> платформа для двух тумб – 1005x600x30h столешница – 1100x686x35h две ручки с кронштейнами для крепления к столешнице усиленные колеса d-125 мм</p> <p><b>Габаритные размеры:</b> 1260x686x980h мм <b>Вес:</b> 38 кг. <b>Объем:</b> 0,073 куб. м <b>Допустимая нагрузка:</b> 540 кг</p> 	<p><b>01.303</b> – комплект для передвижного верстака со столешницей из влагостойкой шлифованной фанеры для 3 тумб</p> <p><b>В комплект входят:</b> платформа для трех тумб – 1505x600x30h столешница – 1600x686x35h две ручки с кронштейнами для крепления к столешнице усиленные колеса d-125 мм</p> <p><b>Габаритные размеры:</b> 1760x686x980h мм <b>Вес:</b> 48 кг. <b>Объем:</b> 0,100 куб. м <b>Допустимая нагрузка:</b> 540 кг</p> 
<p><b>Пример 01</b> 01.302-9007 – 1 шт. 01.410-3000 – 2 шт.</p> 	<p><b>Пример 02</b> 01.302-9007 – 1 шт. 01.405R-3000 – 2 шт.</p> 	<p><b>Пример 03</b> 01.302-9007 – 1 шт. 01.411-3000 – 1 шт. 01.404R-3000 – 1 шт.</p> 
<p><b>Пример 04</b> 01.303-9007 – 1 шт. 01.411-3000 – 1 шт. 01.403R-3000 – 1 шт.</p> 	<p><b>Пример 05</b> 01.303-9007 – 1 шт. 01.411-3000 – 1 шт. 01.408R-3000 – 2 шт.</p> 	<p><b>Пример 06</b> 01.303-9007 – 1 шт. 01.403R-3000 – 1 шт. 01.404R-3000 – 1 шт. 01.405R-3000 – 1 шт.</p> 

**Примеры сборки рабочих мест**



**Комплектующие**  
01.508(1000)-3000  
01.400/3-3000 – 2 шт.  
01.411-3000  
01.408R-3000  
01.302Пл-9007  
01.A125

**Комплектующие**  
07.020S-5015  
01.320MS  
01.A3-9007  
01.AG  
01.411-5015  
01.405R-5015  
01.406R-5015  
01.408R-5015



**Комплектующие**  
01.319G/1,9x1,2  
01.411-3000 – 2 шт.  
01.404R-3000 – 2 шт.  
01.500-3000 – 2 шт.

**Комплектующие**  
01.314W  
01.410-7016/7700  
01.403R-7016/7700



**Комплектующие**  
07.010L-3000  
01.A3-9007  
01.AG  
01.310MH  
01.504-9007  
01.500-3000  
01.503-3000

**Комплектующие**  
01.320MS  
01.503-5015  
01.500-5015  
01.501-5015





Примеры сборки рабочих мест



**Комплектующие**  
01.507-9007  
01.400/3-5015/9007  
01.405R-5015

**Комплектующие**  
03.000L-5015/9007  
01.400/3-5015/9007 – 2 шт.  
01.402R-5015/9007  
01.403R-5015/9007  
01.405R-5015/9007  
01.406R-5015/9007  
01.310W



**Комплектующие**  
07.019S-5015  
01.A10-9007  
01.AG  
01.A8  
02.A1  
01.A7  
05.498S-6011  
05.498S-7001  
05.498S-3000  
01.319G  
01.410-5015  
01.405R-5015  
01.400/0-5015

**Комплектующие**  
01.A-Lamp  
01.A10/1390-9007  
01.A10-9007  
M1.A2  
01.303-9007  
01.402R-3000  
01.408R-3000



**Комплектующие**  
06.201-9007  
01.400/2-3000  
06.202-9007/3000  
01.411-3000

Примеры сборки рабочих мест



**Комплектующие**  
01.400/2-7001/2000  
01.410-7001/2000



**Комплектующие**  
07.010S-3000  
01.A6-9007  
01.AW  
01.404R-3000/9007  
01.405R-3000-9007



**Комплектующие**  
01.410-3000  
01.405R-3000



**Комплектующие**  
01.302-7035  
01.410-7035/5005  
01.403R-7035/5005

**Комплектующие**  
07.019S-5005  
01.A6-9007  
01.AW  
02.A6  
02.A5  
02.A11  
01.319M(32)-9007  
01.406R-5005/9005 – 2 шт.  
01.410-5005/9005



**Комплектующие**  
07.020S-5015  
01.A10-9007  
01.AG  
01.320G  
01.403R-5015  
01.500-5015 – 2 шт.  
01.503-5015

**Комплектующие**  
07.014S-3000  
01.A3-9007  
01.314M(32)-9007  
01.405-7700/3000  
01.501-7700





Примеры сборки рабочих мест



**Комплектующие**  
07.019S-7035  
01.A3-9007  
01.AG  
02.A7  
02.A5  
02.A6  
01.319G  
01.406R-7035/7016 – 2 шт.  
01.500-7035

**Комплектующие**  
01.A-Lamp  
01.A10/1000-9007  
01.A10-9007  
01.A8  
02.A5  
02.A11  
02.A7  
01.A-Socket  
01.310M(32)9007  
01.500-5015  
01.503-5015

**Комплектующие**  
01.319G  
01.410-9007/5015 – 3 шт.



**Комплектующие**  
01.315G  
01.410-3000  
01.403R-3000  
01.406R-3000

**Комплектующие**  
07.019L(1)-9007  
M1.A2  
02.A11  
02.A6  
02.A5  
01.A8  
01.319G  
01.410-9007/5015  
01.405R-9007/5015  
01.500-5015

**Комплектующие**  
07.019L(1)-5015  
01.507-9007  
01.405R-5015



**Комплектующие**  
01.307M-9007  
01.403R-9007/5015



Примеры сборки рабочих мест



**Комплектующие**  
01.406R-5015/9007  
01.408R-5015/9007



**Комплектующие**  
01.410-5015  
01.406R-5015  
01.408R-5015

**Комплектующие**  
01.320M(32)-9007  
01.403R-5015  
01.405R-5015  
01.400/2-5015  
01.400/3-5015



**Комплектующие**  
01.320MH  
01.314MH  
01.411-9007  
01.400/2-9007  
01.406R-9007  
01.503-9007  
01.504-9007



**Комплектующие**  
01.315W/1,5x1,5  
01.405R-3000 – 2 шт.  
01.408R-3000 – 2 шт.



**Комплектующие**  
05.027-3000 – 1 уп.  
05.020-3000 – 1 уп.  
05.155G – 2 уп.  
05.005G – 5 уп.  
01.310W – 1 шт.  
01.400/2-3000 – 2 шт.  
01.404R-3000 – 1 шт.  
01.408R-3000 – 1 шт.

**Комплектующие**  
01.500-3000 – 2 шт.  
01.503-3000 – 2 шт.  
01.315W/1,5x1,5









## Выставочное оборудование

Ниже указана цветовая гамма (фактура – глянец), RAL7016 (шагрень).



Габаритные размеры изделий указаны в соотношении: шхгхв (мм).

Продукция этой серии найдет применение во всех видах оформительской деятельности, будь то:

- размещение продукции в выставочных залах, на выставках, в точках продаж
- размещение рекламной продукции в офисах, торговых центрах, комнатах ожидания для посетителей
- а также для наглядного размещения инструмента и (или) мелких материалов и оснастки

Для размещения продукции в выставочных залах и ее наглядной демонстрации покупателю, в большинстве случаев используются выставочные стенды и стойки. Они могут быть специально произведенными для конкретных видов продукции или стандартными.

Стенд собирается на основе стандартного основания и двух перфорированных панелей. Высота стенда равняется высоте выбранных панелей, ширина – 962 мм.

В комплектацию стендов входит фриз для нанесения Вашего логотипа или наименования представленной продукции. Есть возможность установки подсветки стенда. В основании стенда – две полки для презентации продукции в крупных упаковках. Для размещения продукции на стенде, Вы можете приобрести 7 видов крючков различной длины и назначения, держатели инструмента и баллончиков.

Солидный внешний вид, яркое глянцевое порошковое покрытие и колоритность цветов помогут привлечь внимание посетителей к Вашей продукции.

Изготавливаем стенды под заказ.

### Комплект (основание и фриз) для выставочного стенда

Стенды предназначены для презентации инструмента и некоторых видов оснастки на выставках или в местах продаж. Подходят для оформления магазинов, для продажи инструмента или фасованных метизов. Может комплектоваться крючками с ценникодержателем. На основе комплекта и комплекта перфорированных панелей, можно собрать четыре различных по высоте выставочных стенда. Высота стендов будет равна высоте перфорированной панели.

При сборке не используйте перфорированные панели серии «LIGHT» – стенд будет крайне не устойчив.

#### 07.200/A250 или A350

#### 07.200



Дополнительная полка навесная для выставочного стенда  
Комплектация:  
полка – 1 шт.  
держатели – 2 шт.  
метизы для крепления  
поставляется в разобранном виде  
упаковывается в стрейч-пленку

#### Габаритные размеры:

960x250(350)x30h мм  
Вес: 3 кг. Объем: 0,02 куб.м  
Нагрузка на полку: 15 кг

Дополнительно комплектуется крючками – 07.111G, 07.112G, 07.113G, 07.114G держателем инструмента – 02.A6 креплением для отверток – 02.A5 коробкой навесной – 02.A7 держателем баллончиков – 02.A8

#### Пример

#### 07.200-3000

Красные основание и фриз

#### 07.020S-3000

Двухметровые красные перфорированные панели – 1 уп.

Стенд выставочный на основе перфорированных панелей 07.020S Для выставочного стенда используется только перфорация серии «CLASSIC»

Масса брутто комплекта – 23 кг  
Масса брутто панелей – 24 кг



## Панели перфорированные (перфорированные экраны для верстаков)

Перфорация – материал, сочетающий в себе отличные декоративные свойства и возможность несения дополнительной нагрузки.

Глянцевая поверхность перфорации «ФЕРРУМ» подчеркивает декоративные свойства перфорации, а многообразие различных типов крючков и держателей разнообразной продукции позволяет использовать ее в различных сферах торговли и хранения.

Прочностные характеристики перфорации и способность к частичному светопропусканию делают ее незаменимой при создании защитных экранов для рабочих мест и перегородок, способных к тому же быть местом для размещения инструмента на расстоянии «вытянутой руки».



#### 07.020S

комплект панелей перфорированных  
длина – 2000 мм, ширина – 480 мм  
глубина – 50 мм, в комплекте – 2 шт.  
объем упаковки – 0,085 куб.м, вес – 21 кг  
нагрузка – 80 кг

толщина металла – 1,2 мм  
диаметр отверстия – 5,5 мм  
изделие поставляется упакованное в стрейч пленку и пятислойный гофрокартон



#### 07.019S

комплект панелей перфорированных  
длина – 1900 мм, ширина – 480 мм  
глубина – 50 мм, в комплекте – 2 шт.  
объем упаковки – 0,08 куб.м, вес – 20 кг  
нагрузка – 75 кг

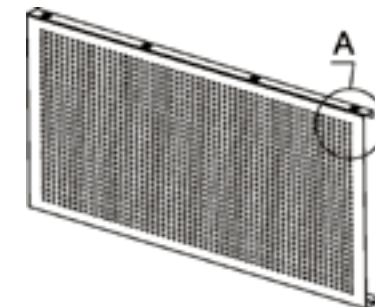

#### 07.014S

комплект панелей перфорированных  
длина – 1390 мм, ширина – 480 мм  
глубина – 50 мм, в комплекте – 2 шт.  
объем упаковки – 0,06 куб.м, вес – 15 кг  
нагрузка – 68 кг

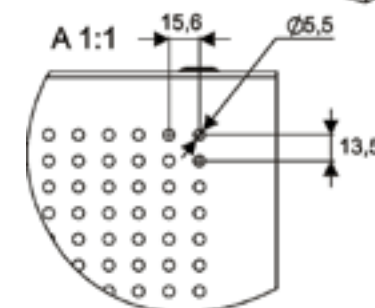

#### 07.010S

комплект панелей перфорированных  
длина – 1000 мм, ширина – 480 мм  
глубина – 50 мм, в комплекте – 2 шт.  
объем упаковки – 0,042 куб.м, вес – 11 кг  
нагрузка – 60 кг

## Панели перфорированные «LIGHT»



#### 07.020L

комплект панелей перфорированных  
длина – 2000 мм, ширина – 480 мм  
глубина – 50 мм, в комплекте – 2 шт.  
объем упаковки – 0,085 куб.м, вес – 16 кг  
нагрузка – 63 кг

толщина металла – 0,9 мм  
диаметр отверстия – 5,5 мм  
изделие поставляется упакованное в стрейч пленку и пятислойный гофрокартон



#### 07.019L

комплект панелей перфорированных  
длина – 1900 мм, ширина – 480 мм  
глубина – 50 мм, в комплекте – 2 шт.  
объем упаковки – 0,08 куб.м, вес – 15 кг  
нагрузка – 60 кг

Не применяется для сборки выставочного стенда



#### 07.014L

комплект панелей перфорированных  
длина – 1390 мм, ширина – 480 мм  
глубина – 50 мм, в комплекте – 2 шт.  
объем упаковки – 0,06 куб.м, вес – 11 кг  
нагрузка – 55 кг



#### 07.010L

комплект панелей перфорированных  
длина – 1000 мм, ширина – 480 мм  
глубина – 50 мм, в комплекте – 2 шт.  
объем упаковки – 0,042 куб.м, вес – 8 кг  
нагрузка – 50 кг



### Стенд для промышленного ограждения

Состоит из:

#### 09.020/2

- комплекта из двух стоек
- габаритные размеры: 25x60x2000h мм
- вес: 6 кг
- объем: 0,003 куб.м

#### 09.010/2

- комплекта из двух перфорированных панелей
- габаритные размеры: 30x940x1940h мм
- вес: 12 кг
- объем: 0,054 куб.м

Может комплектоваться крючками, держателем инструмента, держателем отверток, коробкой навесной, держателем баллончиков или навесными полками.



### Стенд хозяйственный

Состоит из:

#### 09.007/1-5015

- поддона
- габаритные размеры: 950x400x80h мм

#### 09.007/2-5015

- комплекта из двух стоек 2,2 м

#### 09.007/3-9007

- комплект из трех перфорированных панелей
- габаритные размеры: 1000x500 мм

Может комплектоваться крючками, держателем баллончиков или навесными полками.



### Крючки оцинкованные

Крючки используются для хранения различного рода инструмента, размещения продукции в магазинах и выставочных залах. Могут применяться совместно с перфорированными панелями «ФЕРРУМ», шкафами инструментальными, тележками серии «100» и «200», а также другими изделиями с перфорированными поверхностями.



07.111G — L100 мм  
25 штук в упаковке



07.112G — L30 мм  
25 штук в упаковке



07.113G — L65 мм  
25 штук в упаковке



07.114G — L120 мм  
25 штук в упаковке



07.115G — L200 мм  
25 штук в упаковке



07.116G — L200 мм  
25 штук в упаковке



07.117G — L200 мм  
10 штук в упаковке



### Тележки инструментальные «PROFESSIONAL CLASSIC»

Ниже указана цветовая гамма (фактура – глянец), RAL7016 (шагрень).

RAL3000

RAL5015

RAL9007

RAL7016

Габаритные размеры изделий указаны в соотношении: шхгхв (мм).

Инструментальная тележка позволит Вам держать полный комплект инструмента в порядке и аккуратности, находясь при этом всегда на расстоянии «вытянутой руки».

Для максимального упрощения доступа к инструменту во время работы, тележки должны оснащаться дополнительными держателями инструмента. В случае постоянного использования большого количества инструмента в ремонтной зоне, стоит задуматься о приобретении тележки с перфорированной панелью и установки на нее необходимого количества подходящих держателей инструмента.

В случае использования пневматического инструмента, мы советуем Вам приобрести тележки с увеличенными нижними ящиками или тележки с полками.

Хороший, профессиональный инструмент стоит недешево, именно поэтому в тележках предусмотрен центральный замок, помогающий оградить его от несанкционированного доступа. При выборе изделия, обратите внимание на то, что ключ должен проворачиваться без большого усилия, а запоры – плотно фиксировать ящики.

Как правило, инструментальная тележка приобретается для длительного использования в весьма жестких условиях. На нее воздействуют нефтепродукты, растворители, чистящие средства, а иногда и «в меру» неаккуратные сотрудники. Поэтому, приобретая инструментальную тележку, внимательно подходите к Вашему выбору. Обратите внимание на качество покраски (наилучший вариант порошковое глянцевое покрытие) и качество комплектующих (в особенности направляющих и колес).

Надежность направляющих можно оценить по их внешнему виду: толщина металла, надежность крепления, качество покрытия, отсутствие перекосов, во время выдвижения ящика; и не стоит оценивать – в зависимости от типа используемых направляющих.

При осмотре колес, проверьте их стопор и удостоверьтесь, что материал и размер шины подходит к Вашим условиям работы.

Правильно выбранная тележка позволит сократить до минимума простой мастеров и может прослужить Вам более 5-10 лет.

### 02.010 — тележка аккумуляторная

Служит для транспортировки небольших тяжелых грузов к месту проведения работ. Небольшие размеры и высокая маневренность делают тележку незаменимой при транспортировке в условиях ограниченного пространства.

### Общие технические характеристики

- габаритные размеры: 915x547x177h мм
- габаритные размеры упаковки: 1078x592x130h мм
- масса брутто: 16 кг
- объем: 0,1 куб. м
- диаметр колес: 100 мм
- длина ручки: 1000 мм
- нагрузка на тележку: 100 кг

Для удобства транспортировки изделие поставляется со снятыми колесами и ручкой, упакованное в стрейч пленку и пятислойный гофрокартон.





### Тележки инструментальные серии 200

Сфера применения тележек FB-200 очень широка. Конструкция тележек подходит для хранения малярного и шлифовального инструмента, для проведения ППР на предприятиях, подвозки мелких деталей сборщикам, для сортировки и сбора-выдачи комплектующих на складе. Удачная конструкция тележек позволяет работать одновременно с мелким инструментом, деталями и среднегабаритными грузами.

#### Общие технические характеристики

- габаритные размеры с перфорацией/без: 950x486x1360/840h мм
- нагрузка на тележку: 200 кг
- нагрузка на полку тележки: 50 кг
- нагрузка на ящик тележки: 25 кг



### Тележки инструментальные FB200

Дополнительно в тележки открытые 02.230 и 02.230P можно установить подвесной ящик 01.504. Также для полок коврики можно приобрести отдельно (арт. 02.A12).

Габаритные размеры изделий указаны в соотношении: шхгхв (мм).

<p><b>02.230</b> – тележка с 3 полками — 3 коврика для полок в комплекте — при сборке ср. полка регулир. по высоте <b>Размеры тележки:</b> 950x486x840h мм <b>Размеры полки:</b> 470x855 мм <b>Вес:</b> 19 кг. <b>Объем:</b> 0,08 куб. м <b>Нагрузка на тележку/полку:</b> 200/30 кг</p> 	<p><b>02.224</b> – тележка с 2 полками и 4 ящиками — 2 коврика для полок в комплекте <b>Размеры тележки:</b> 950x486x840h мм <b>Размеры ящ. (внутр.):</b> 390x335x114h мм <b>Размеры полки:</b> 470x855 мм <b>Вес:</b> 37 кг. <b>Объем:</b> 0,197 куб. м <b>Нагрузка на тележку/полку/ящик:</b> 200/30/25 кг</p> 	<p><b>02.232</b> – тележка с 3 полками и 2 ящиками — 3 коврика для полок в комплекте — при сборке ср. полка регулир. по высоте <b>Размеры тележки:</b> 950x486x840h мм <b>Размеры ящ. (внутр.):</b> 390x335x114h мм <b>Размеры полки:</b> 470x855 мм <b>Вес:</b> 31 кг. <b>Объем:</b> 0,148 куб. м <b>Нагрузка на тележку/полку/ящик:</b> 200/30/25 кг</p> 
<p><b>02.230P</b> – тележка с 3 полками — 3 коврика для полок в комплекте — при сборке ср. полка регулир. по высоте <b>Размеры тележки:</b> 950x486x1360h мм <b>Размеры перфор. панели:</b> 860x454 мм <b>Размеры полки:</b> 470x855 мм <b>Вес:</b> 26 кг. <b>Объем:</b> 0,110 куб. м <b>Нагрузка на тележку:</b> 200 кг <b>Нагрузка на полку/панель:</b> 30/20 кг</p> 	<p><b>02.224P</b> – тележка с 2 полками и 4 ящиками — 2 коврика для полок в комплекте <b>Размеры тележки:</b> 950x486x1360h мм <b>Размеры ящ. (внутр.):</b> 390x335x114h мм <b>Размеры перфор. панели:</b> 860x454 мм <b>Размеры полки:</b> 470x855 мм <b>Вес:</b> 42 кг. <b>Объем:</b> 0,227 куб. м <b>Нагрузка на тележку/панель:</b> 200/20 кг <b>Нагрузка на полку/ящик:</b> 30/25 кг</p> 	<p><b>02.232P</b> – тележка с 3 полками и 2 ящиками — 3 коврика для полок в комплекте — при сборке ср. полка регулир. по высоте <b>Размеры тележки:</b> 950x486x1360h мм <b>Размеры ящ. (внутр.):</b> 390x335x114h мм <b>Размеры перфор. панели:</b> 860x454 мм <b>Размеры полки:</b> 470x855 мм <b>Вес:</b> 36 кг. <b>Объем:</b> 0,178 куб. м <b>Нагрузка на тележку/панель:</b> 200/20 кг <b>Нагрузка на полку/ящик:</b> 30/25 кг</p> 



### Тележка инструментальная 02.006

Достоинством этой тележки является простота конструкции и невысокая цена, при сохранении всех необходимых свойств и возможностей «старших» моделей. Презентабельный внешний вид позволяет оснащать не только производственные цеха, но и современные автосервисы.

Тележка инструментальная предназначена для оборудования рабочих мест в мастерских, цехах и других производственных зонах.

#### Общие технические характеристики

- габаритные размеры: 745x465x825h мм
- габаритные размеры ящиков: 568x417x67(148)h мм
- нагрузка на тележку: 200 кг
- нагрузка на ящик тележки: 25 кг
- нагрузка на полку тележки: 50 кг
- тележка оснащена центральным замком
- ручка и колеса с тормозом могут быть установлены с правой или левой стороны тележки
- ящики тележки на развернутом подшипнике

Для удобства транспортировки изделие поставляется со снятыми колесами и ручкой, упакованное в стрейч пленку и пятислойный гофрокартон.

**ВНИМАНИЕ!** Завод не производит и не продает инструмент и другие элементы, не относящиеся к металлической мебели, изображенные на этой картинке.

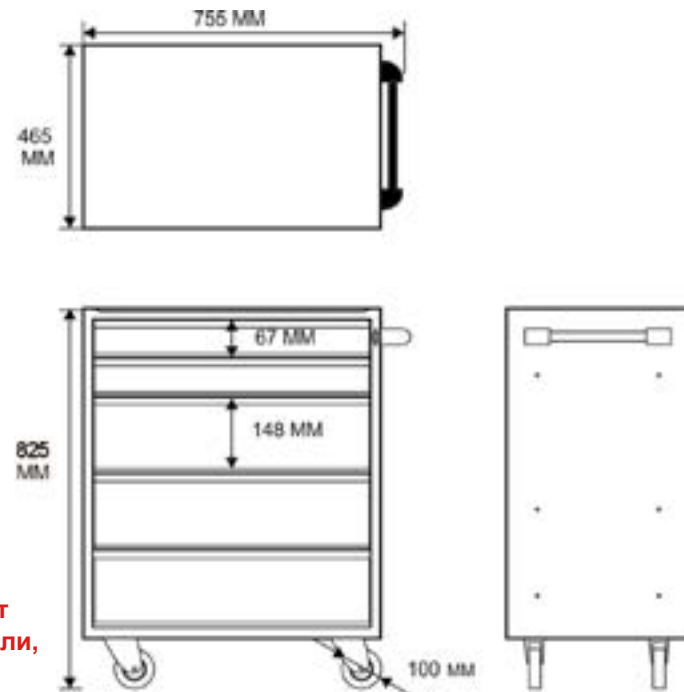

### Тележки инструментальные серии 100

Тележки этой серии могут комплектоваться большим количеством дополнительного оборудования, которое увеличивает удобство работы с тележкой, уменьшает время доступа к инструменту, а возможность установки фанерной столешницы и дополнительной полки, превращает тележку в «мини-верстак». Большой модельный ряд позволяет использовать тележку практически для любых видов мелкого и среднего ремонта, ППР и техобслуживания станочного оборудования и автотехники.

#### Общие технические характеристики

- габаритные размеры: 759x451x828h мм
- нагрузка на тележку: 270 кг
- нагрузка на ящик тележки: 25 кг
- нагрузка на полку тележки: 50 кг
- тележка оснащена центральным замком
- ручка и колеса с тормозом могут быть установлены с правой или левой стороны тележки
- ящики тележки на развернутом подшипнике
- ящик малый 1/8 - внешние размеры с направ-ими (593x440x68), внутренние размеры (568x417x58)
- ящик средний 1/4 - внешние размеры с направ-ими (593x440x145), внутренние размеры (568x417x135)
- ящик большой 1/2 - внешние размеры с направ-ими (593x440x306), внутренние размеры (568x417x296)

Для удобства транспортировки изделие поставляется со снятыми колесами и ручкой, упакованное в стрейч пленку и пятислойный гофрокартон.

**ВНИМАНИЕ!** Завод не производит и не продает инструмент и другие элементы, не относящиеся к металлической мебели, изображенные на этой картинке.





**Тележки инструментальные серии 100**

Габаритные размеры изделий указаны в соотношении: шхгхв (мм).

**02.103R** – тележка с 3 ящиками  
– бензо-маслостойкая крышка из ударопрочного пластика  
– боковая панель с перфорацией и резьбовыми втулками для крепления опций  
– расстояние от полки до ящика 390 мм  
**Размеры тележки:** 759x451x828h мм  
**Вес:** 40 кг. **Объем:** 0,3 куб. м  
**Нагрузка на тележку/ящик:** 270/30 кг



**02.104R** – тележка с 4 ящиками  
– бензо-маслостойкая крышка из ударопрочного пластика  
– боковая панель с перфорацией и резьбовыми втулками для крепления опций  
**Размеры тележки:** 759x451x828h мм  
**Вес:** 50 кг. **Объем:** 0,3 куб. м  
**Нагрузка на тележку/ящик:** 270/30 кг



**02.105R** – тележка с 5 ящиками  
– бензо-маслостойкая крышка из ударопрочного пластика  
– боковая панель с перфорацией и резьбовыми втулками для крепления опций  
**Размеры тележки:** 759x451x828h мм  
**Вес:** 54 кг. **Объем:** 0,3 куб. м  
**Нагрузка на тележку/ящик:** 270/30 кг



**02.113R** – тележка с 3 ящиками и дверцей  
– бензо-маслостойкая крышка из ударопрочного пластика  
– боковая панель с перфорацией и резьбовыми втулками для крепления опций  
– расстояние от полки до ящика 390 мм  
**Размеры тележки:** 759x451x828h мм  
**Вес:** 45 кг. **Объем:** 0,3 куб. м  
**Нагрузка на тележку/ящик:** 270/30 кг



**02.106R** – тележка с 6 ящиками  
– бензо-маслостойкая крышка из ударопрочного пластика  
– боковая панель с перфорацией и резьбовыми втулками для крепления опций  
**Размеры тележки:** 759x451x828h мм  
**Вес:** 56 кг. **Объем:** 0,3 куб. м  
**Нагрузка на тележку/ящик:** 270/30 кг



**02.107R** – тележка с 7 ящиками  
– бензо-маслостойкая крышка из ударопрочного пластика  
– боковая панель с перфорацией и резьбовыми втулками для крепления опций  
**Размеры тележки:** 759x451x828h мм  
**Вес:** 58 кг. **Объем:** 0,3 куб. м  
**Нагрузка на тележку/ящик:** 270/30 кг



**Дополнительные опции**

Габаритные размеры изделий указаны в соотношении: шхгхв (мм).

**02.A4** – делители для ящика тележки

**Вес:** 3 кг.  
**Объем:** 0,001 куб. м



**02.100P**  
перфорированный экран для тележки инструментальной серии **100**

**Габаритные размеры:**  
695x470x21 мм  
**Вес:** 2,5 кг



**Тумба передвижная**

Состоит из:  
**01.409R** – тумба инструментальная с 9 ящиками  
**01.507** – плита с ковриком + ручка  
**01.509** – подставка на колесах под тумбу  
**Габаритные размеры:**  
600x500x1135h мм  
**Вес:** 53 кг  
**Объем:** 0,33 куб. м



**01.A8** – полка навесная под 5 пластиковых ящика V - 1 литр

**Габаритные размеры:** 530x180x75h мм  
**Вес:** 1,06 кг  
**Объем:** 0,002 куб. м



**Пластиковые ящики**

**05.498** – 98 шт. в упаковке/ объем 1 литр  
**Габаритные размеры:** 171x102x75h мм  
**05.432** – 32 шт. в упаковке/ объем 3,8 литра  
**Габаритные размеры:** 234x149x121h мм  
**05.412** – 12 шт. в упаковке/ объем 9,4 литра  
**Габаритные размеры:** 341x207x143h мм  
**05.405** – 5 шт. в упаковке/ объем 20 литров  
**Габаритные размеры:** 502x305x186h мм



**Разделитель продольный (прозрачный)**

**05.412/Д** – для ящика **05.412**  
**05.405/Д** – для ящика **05.405**  
**Ограничитель поперечный (прозрачный)**  
**05.432/О** – для ящика **05.432**  
**05.412/О** – для ящика **05.412**  
**05.405/О** – для ящика **05.405**

*Разделитель продольный*

*Ограничитель поперечный*



**08.100.SK** – съемный блок под оснастку для хранения сменного инструмента к станкам с ЧПУ для тележек серии **100**

**ПОЛКИ НЕ ВХОДЯТ В КОМПЛЕКТ**

**Габаритные размеры:**  
676x435x350h мм



**Полка для съемного блока 08.100.SK**  
**08.100.SK30VB** – отверстия D-35 мм под размер патрона SK-30  
**08.100.SK40VB** – отверстия D-48 мм под размер патрона SK-40  
**08.100.SK50VB** – отверстия D-73 мм под размер патрона SK-50  
**Габаритные размеры:** 614x140x82h мм



**02.A15** – подставка для письма – для тележек серии **100**  
– регулировка угла наклона  
– в комплект входят: крепеж и планшет A4

**Габаритные размеры:**  
403x63x542h мм  
**Вес:** 1,9 кг  
**Объем:** 0,02 куб. м



**02.100-A07** – столешница из фанеры для тележек серии **100**

**Габаритные размеры:**  
680x435x36h мм  
**Вес:** 10 кг  
**Объем:** 0,010 куб. м



**01.504** – подвесной ящик для верстаков и тележки **02.230**

**Габаритные размеры:** 662x438x81h мм  
**Вес:** 5 кг. **Объем:** 0,023 куб. м  
**Нагрузка на ящик:** 25 кг



**02.100-A8** – крышка из бензо-маслостойкого ударопрочного пластика для тележек серии **100**

**Габаритные размеры:**  
700x460x45h мм  
**Вес:** 1 кг  
**Объем:** 0,02 куб. м





**Дополнительные опции**

Габаритные размеры изделий указаны в соотношении: шхгхв (мм).

<p><b>02.A1</b> – полка навесная</p> <p><b>Габаритные размеры:</b> 437x176 мм <b>Вес:</b> 2,8 кг <b>Объем:</b> 0,003 куб. м</p> 	<p><b>02.A5</b> – держатель отверток</p> <p><b>Габаритные размеры:</b> 315x28x45h мм <b>Вес:</b> 0,3 кг <b>Объем:</b> 0,001 куб. м</p> 	<p><b>02.A6</b> – держатель инструмента</p> <p><b>Габаритные размеры:</b> 315x30x85h мм <b>Вес:</b> 0,5 кг <b>Объем:</b> 0,001 куб. м</p> 
<p><b>02.A7</b> – коробка навесная</p> <p><b>Габаритные размеры:</b> 318x72x25h мм <b>Вес:</b> 0,4 кг <b>Объем:</b> 0,001 куб. м</p> 	<p><b>02.A8</b> – скоба для баллончиков</p> <p><b>Габаритные размеры:</b> 318x72x39h мм <b>Вес:</b> 0,2 кг <b>Объем:</b> 0,001 куб. м</p> 	<p><b>02.A11</b> – держатель гаечных ключей</p> <p><b>Габаритные размеры:</b> 315x40x45h мм <b>Вес:</b> 0,3 кг <b>Объем:</b> 0,001 куб. м</p> 
<p><b>02.A10</b> – держатель полотенца</p> <p><b>Габаритные размеры:</b> 429x240x18h мм <b>Вес:</b> 0,5 кг. <b>Объем:</b> 0,002 куб. м</p> 	<p><b>02.A9</b> – полка навесная для тележек серии 100</p> <p><b>Габаритные размеры:</b> 440x340 мм <b>Вес:</b> 2,5 кг. <b>Объем:</b> 0,02 куб. м <b>Нагрузка:</b> 10 кг</p> 	<p><b>02.A100</b> – комплект колес для тележек серий 100, 006, FB-200</p> <p>— два не поворотных, два поворотных одно со стопором — диаметр 100 мм <b>Вес:</b> 3 кг. <b>Объем:</b> 0,011 куб. м</p> 
<p><b>02.A3</b> – комплект ковриков для ящика тележек серий 100 и 006 (20 шт. в уп-ке)</p> <p><b>Габаритные размеры:</b> 416x568 мм <b>Вес:</b> 1 кг. <b>Объем:</b> 0,002 куб. м</p> 	<p><b>02.A12</b> – комплект ковриков для полки тележек серии FB-200 (3 шт. в уп-ке)</p> <p><b>Габаритные размеры:</b> 855x470 мм <b>Вес:</b> 0,3 кг. <b>Объем:</b> 0,006 куб. м</p> 	<p><b>02.A13</b> – комплект ковриков для полки тележек 02.010 и 06.101 (3 шт. в уп-ке)</p> <p><b>Габаритные размеры:</b> 915x540 мм <b>Вес:</b> 0,2 кг. <b>Объем:</b> 0,015 куб. м</p> 

**Шафы и скамейки**

Ниже указана цветовая гамма (фактура – глянец), RAL7016, 7035 (шагрень).

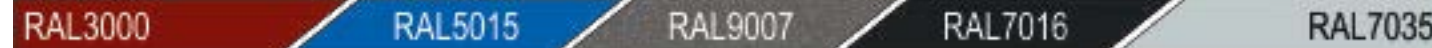

Габаритные размеры изделий указаны в соотношении: шхгхв (мм).

**Шафы настенные для инструмента**

Серия «LIGHT» представляет Вам небольшой недорогой шкаф для инструмента, который подходит для небольших мастерских и отлично вписывается в интерьер современного частного гаража. Достоинством шкафа является легко переставляемая, для открывания в нужную сторону, дверца и возможность конфигурации под конкретные нужды клиента, путем установки в него держателей инструмента или разнообразных крючков.

Серия «CLASSIC» представляет из себя два шкафа с одним или двумя выдвижными ящиками, задней и боковой перфорированной панелью и полками для баллонов на дверце. Шкаф комплектуется стартовым набором крючков и, при необходимости, в него устанавливаются держатели инструментов или баллончиков.



**03.001M** – шкаф настенный серии «Classic» для хранения инструмента и оснастки

- габаритные размеры: 640x300x755h мм
- оборудован распашными дверьми, открываемыми на 180 градусов
- оснащен замком EUROLOCK
- внутренние стенки шкафа и дверей выполнены из перфорированных панелей, что значительно расширяет площадь хранения инструмента
- масса брутто: 24 кг
- объем упаковки: 0,25 куб.м
- нагрузка на ящик: 25 кг

**03.000L** – уп-ка (2 шт.) шкафов серии «LIGHT»

- габаритные размеры: 438x200x730h мм
- имеет заднюю перфорированную стенку
- устанавливается как с правым так и с левым открыванием дверцы
- имеет удобную пластиковую ручку
- оснащен замком EUROLOCK
- масса брутто: 16 кг
- объем упаковки: 0,17 куб.м
- цвет двери всегда серый металл (RAL9007)
- дополнительно может комплектоваться крючками: 07.111G, 07.112G, 07.113G, 07.114G.

**Шафы инструментальные навесные серии «CLASSIC» (арт. 03.001S и 03.002S)**



**03.001S** – шкаф с одним ящиком

- габаритные размеры: 500x255x820h мм
- комплект крючков для инструмента 07.113G - 10 шт., 07.114G - 10 шт.
- имеет заднюю перфорированную стенку
- дверь открывается только направо
- оснащен замком EUROLOCK
- масса брутто: 17 кг
- объем упаковки: 0,18 куб.м
- дверь всегда красится в цвет корпуса

**03.002S** – шкаф с двумя ящиками

- габаритные размеры: 500x255x820h мм
- комплект крючков для инструмента 07.113G - 10 шт., 07.114G - 10 шт.
- имеет заднюю перфорированную стенку
- дверь открывается только направо
- оснащен замком EUROLOCK
- масса брутто: 18 кг
- объем упаковки: 0,18 куб.м
- дверь всегда красится в цвет корпуса





усиленные петли

двойное отверстие позволяет крепить саморез с внутренней стороны шкафа

глубина шкафа позволяет полноценно использовать боковые стенки

на двери для мягкого закрывания установлены два амортизатора

полки на дверце шкафа переставляются с шагом 160 мм

### Шкаф архивный (арт. 04.121П)

- 3 полки
- полки переставляются по высоте

Шкаф архивный двухстворчатый предназначен для хранения больших объемов служебной и деловой документации.

Шкаф изготовлен из листовой стали, окрашен полимерной порошковой краской и имеет 3 полки, регулируемые по высоте.

Двери оборудованы замками с двухточечной ригельной системой запираения.

- габаритные размеры: 850x500x1860h мм
- масса брутто: 65 кг
- объем упаковки: 0,791 куб.м
- равномерно-распределенная нагрузка на полку: 100 кг



Дополнительно Вы можете приобрести 04.А4П – упаковка полок для шкафа архивного 4 штуки в упаковке



### Шкафы архивные

Габаритные размеры изделий указаны в соотношении: шхгхв (мм).

Шкафы архивные предназначены для компактного хранения любой документации. В данных шкафах помещается большой объем бумаг и офисных папок, что помогает сэкономить место в небольшом кабинете.

При работе с документами важен не только определенный порядок, но и сохранность всех важных бумаг. Именно для этого на дверце шкафа установлен замок. Шкафы покрыты порошковым покрытием, что делает их не только привлекательными на момент покупки, но и сохраняет товарный внешний вид на весь период эксплуатации.

**03.521(780)-7035** – шкаф архивный  
– 1 полка/ ригельный замок F-90  
– шаг регулировки полки 50 мм  
**Габаритные размеры:** 950x500x780h мм  
**Габ.размеры полки:** 30x340x925 мм  
**Вес:** 22 кг. **Объем:** 0,2 куб. м  
**Нагрузка на полку:** 100 кг



**03.521(1170)-7035** – шкаф архивный  
– 2 полки/ ригельный замок F-90  
– шаг регулировки полки 50 мм  
**Габаритные размеры:** 950x500x1170h мм  
**Габ.размеры полки:** 30x340x925 мм  
**Вес:** 32 кг. **Объем:** 0,3 куб. м  
**Нагрузка на полку:** 100 кг



**03.521(1950)-7035** – шкаф архивный  
– 4 полки/ ригельный замок F-90  
– шаг регулировки полки 50 мм  
**Габаритные размеры:** 950x500x1950h мм  
**Габ.размеры полки:** 30x340x925 мм  
**Вес:** 46 кг. **Объем:** 0,5 куб. м  
**Нагрузка на полку:** 100 кг





### Шкафы для оснастки и инструмента «CLASSIC»

Используются для хранения оснастки и инструмента, как централизованно – на складе инструмента, так и непосредственно рядом с рабочим местом или станком. Для предотвращения несанкционированного доступа к инструменту шкаф оснащен надежным ригельным замком с двухточечной системой запирания.

#### Достоинства

- предназначен для хранения инструментов и оснастки
- изготовлен из высококачественной стали
- шкаф окрашен порошковой краской
- ригельная система запирания с тягами
- поставляется в разобранном виде
- бесшумное закрывание дверей
- возможность индивидуальной комплектации шкафа по желанию заказчика, с подбором нужного количества полок, ящиков, перфорированных панелей
- двери открываются на 180°

#### Общие технические характеристики

- габаритные размеры: 950x500x1950h мм
- нагрузка на полку: 80 кг
- нагрузка на ящик: 30 кг
- регулировка полок под углом от 0 до 30°, шаг регулировки 10°
- регулировка полок по высоте, шаг регулировки 50 мм
- два вида ящиков (95% выдвижение):  
862x413x77h мм  
394x413x77h мм
- два вида полок:  
925x412x28h мм  
456x412x28h мм
- полки имеют ограничители при регулировке по высоте



**03.300-d2** – ящик малый  
Габаритные размеры:  
411x434x86h мм  
Вес: 4 кг. Объем: 0,014 куб. м



**03.300-d1** – ящик большой  
Габаритные размеры:  
808x434x86h мм  
Вес: 7 кг. Объем: 0,027 куб. м



**03.300-s2** – полка малая  
Габаритные размеры:  
456x412x28h мм  
Вес: 2,5 кг. Объем: 0,012 куб. м



**03.300-s1** – полка большая  
Габаритные размеры:  
925x412x28h мм  
Вес: 4 кг. Объем: 0,022 куб. м



**03.300-p1** – перфорированная панель для шкафа  
Габаритные размеры:  
442x442 мм  
Вес: 2 кг  
Объем: 0,002 куб. м



**03.300-w1** – перегородка  
Габаритные размеры:  
48x435x1949h мм  
Вес: 12 кг  
Объем: 0,08 куб. м

**03.300-w2** – перегородка полка  
Габаритные размеры:  
925x435x826h мм  
Вес: 9 кг  
Объем: 0,0036 куб. м



### Шкафы для оснастки и инструмента «CLASSIC»

Габаритные размеры изделий указаны в соотношении: шхгхв (мм).

**03.3000** – шкаф инструментальный  
– без ящиков и полок

Габаритные размеры:  
950x500x1950h мм  
Вес: 68 кг. Объем: 0,35 куб. м



**03.3004** – шкаф инструментальный  
– 4 полки  
– шаг перестановки полки 50 мм

Габаритные размеры:  
950x500x1950h мм  
Вес: 53 кг  
Нагрузка на полку: 80 кг



**03.3032** – шкаф инструментальный  
– 2 полки/ 3 ящика  
– шаг перестановки полки 50 мм  
– 4 перфорированные панели  
Габаритные размеры:  
950x500x1950h мм  
Вес: 65 кг  
Нагрузка на полку/ящик: 80/30 кг



**03.3058** – шкаф инструментальный  
– 8 полок/ 5 ящиков  
– шаг перестановки полки 50 мм

Габаритные размеры:  
950x500x1950h мм  
Вес: 68 кг  
Нагрузка на полку/ящик: 80/30 кг



**03.3062** – шкаф инструментальный  
– 2 полки/ 6 ящиков  
– шаг перестановки полки 50 мм  
– 4 перфорированные панели

Габаритные размеры:  
950x500x1950h мм  
Вес: 77 кг  
Нагрузка на полку/ящик: 80/30 кг



**03.3092** – шкаф инструментальный  
– 2 полки/ 9 ящиков  
– шаг перестановки полки 50 мм  
– 4 перфорированные панели  
Габаритные размеры:  
950x500x1950h мм  
Вес: 89 кг  
Нагрузка на полку/ящик: 80/30 кг





### Шкафы для оснастки и инструмента «CLASSIC»

Габаритные размеры изделий указаны в соотношении: шхгхв (мм).

**03.3106** – шкаф инструментальный  
– 6 полок/ 10 ящиков  
– шаг перестановки полки 50 мм

**Габаритные размеры:**

950x500x1950h мм

**Вес:** 81 кг

**Нагрузка на полку/ящик:** 80/30 кг



**03.3155** – шкаф инструментальный  
– 5 полок/ 15 ящиков  
– шаг перестановки полки 50 мм

**Габаритные размеры:**

950x500x1950h мм

**Вес:** 94 кг

**Нагрузка на полку/ящик:** 80/30 кг



**03.3204** – шкаф инструментальный  
– 4 полки/ 20 ящиков  
– шаг перестановки полки 50 мм

**Габаритные размеры:**

950x500x1950h мм

**Вес:** 107 кг

**Нагрузка на полку/ящик:** 80/30 кг



**03.3302** – шкаф инструментальный  
– 2 полки/ 30 ящиков  
– шаг перестановки полки 50 мм

**Габаритные размеры:**

950x500x1950h мм

**Вес:** 132 кг

**Нагрузка на полку/ящик:** 80/30 кг



**03.3400** – шкаф инструментальный  
– 40 ящиков  
– шаг перестановки полки 50 мм

**Габаритные размеры:**

950x500x1950h мм

**Вес:** 158 кг

**Нагрузка на ящик:** 30 кг



**03.3104** – шкаф инструментальный  
– 2 малых и 1 большая полки  
– шаг перестановки полки 50 мм  
– 8 малых и 2 больших ящика  
– 4 перфорированные панели  
**Габаритные размеры:** 950x500x1950h мм  
**Вес:** 83 кг  
**Нагрузка на ящик:** 30 кг



### Шкафы для одежды серии 100

Все представленные в этой серии модели шкафов оснащены специальными петлями, при помощи которых можно установить дверь как слева, так и справа, а также резиновыми амортизаторами и уплотнительными кантами, которые позволяют бесшумно плотно закрывать дверь.

Шкафы для одежды оснащены пластиковыми ручками.

Все шкафы имеют возможность присоединения к ним неограниченного числа дополнительных секций.

В шкафы можно установить дополнительные полки – до 7 шт.

Для удобства транспортировки изделие поставляется в разобранном виде, упакованное в пятислойный гофрокартон. Сборка шкафа легко производится человеком не имеющим специальных навыков, инструкция по сборке прилагается.

Силовая рама придает шкафу жесткость

Места установки дополнительных полок



### В стандартную комплектацию входят

- вентиляционные отверстия на двери
- полка для головных уборов
- съемная перекладина для вешалки (хромированная)
- индивидуальные замки «EUROLOCK»
- пластиковые ручки у шкафов для одежды
- ребро жесткости на дверце шкафа
- полимерное порошковое покрытие обеспечивает прекрасный внешний вид и легкий уход

Арт.	03.101/03.101/01	03.102/03.102/01	03.104/03.104/01	03.100/5
Масса нетто, кг	24 (19,2)*	26,7 (21,8)	26,3 (21,5)	2,5
Габаритные размеры, мм	380x500x1750h	380x500x1750h	380x500x1750h	477x376x30
Масса брутто, кг	26,5 (21,7)	29,2 (24,3)	28,8 (24)	2,6
Максимально равномерно-распределенная нагрузка на полку	20	20	20	20
Количество упаковок, шт.	1	1	1	1
Габаритные размеры упаковки, мм	1783x537x103h	1783x537x103h	1783x537x103h	500x390x40

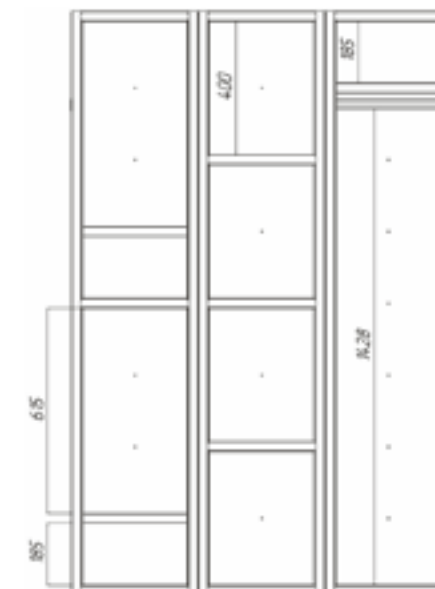



Шкафы для одежды



03.101-

03.101D-

Шкафы для одежды с двумя ячейками



03.102-

03.102D-

Шкафы для сумок

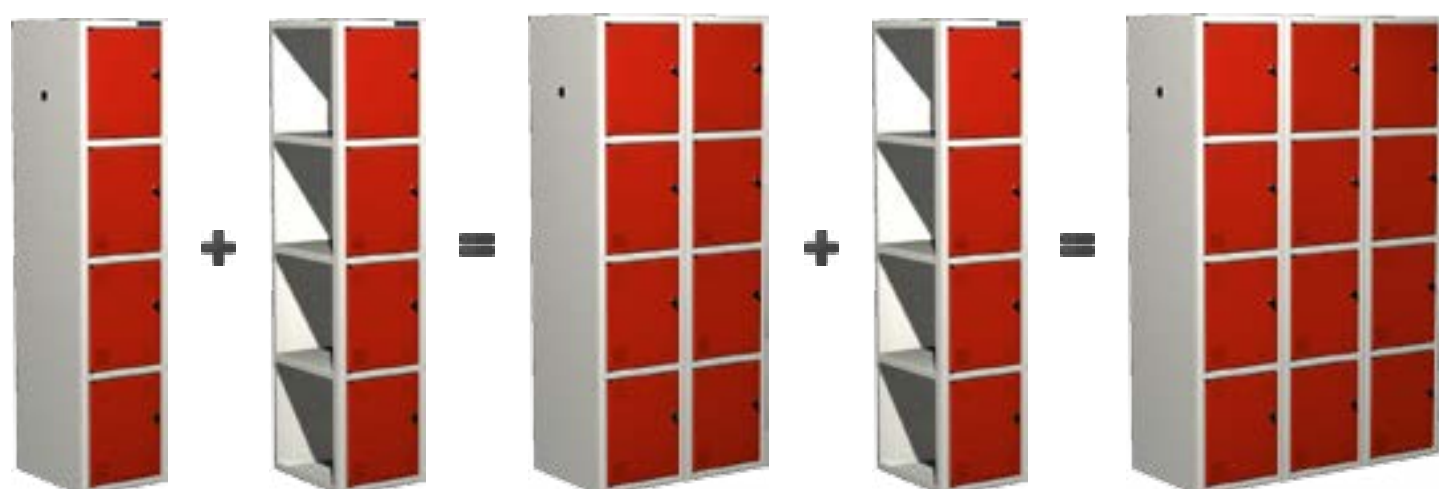

03.104-

03.104D-

Все шкафы поставляются с ножками.

Шкафы металлические (ширина секции 300 и 400 мм)

Габаритные размеры изделий указаны в соотношении: шхгхв (мм).

**03.311-7035** – ШП универсальный  
– основная секция  
– одна дверь  
– полка под головной убор  
– перекладина для вешалки  
**Габаритные размеры:**  
300x500x1800h мм  
**Вес:** 23 кг. **Объем:** 0,100 куб.м



**03.311/D-7035** – ШП универсальный  
– дополнительная секция  
– одна дверь  
– полка под головной убор  
– перекладина для вешалки  
**Габаритные размеры:**  
300x500x1800h мм  
**Вес:** 21 кг. **Объем:** 0,100 куб.м



**03.312-7035** – ШП универсальный  
– основная секция  
– две двери  
– полка под головной убор  
– перекладина для вешалки  
**Габаритные размеры:**  
300x500x1800h мм  
**Вес:** 23,2 кг. **Объем:** 0,100 куб.м



**03.312/D-7035** – ШП универсальный  
– дополнительная секция  
– две двери  
– полка под головной убор  
– перекладина для вешалки  
**Габаритные размеры:**  
300x500x1800h мм  
**Вес:** 21,2 кг. **Объем:** 0,100 куб.м



**03.314-7035** – ШП универсальный  
– основная секция  
– четыре ячейки  
**Габаритные размеры:**  
300x500x1800h мм  
**Вес:** 23,4 кг. **Объем:** 0,100 куб.м



**03.314/D-7035** – ШП универсальный  
– дополнительная секция  
– четыре ячейки  
**Габаритные размеры:**  
300x500x1800h мм  
**Вес:** 21,4 кг. **Объем:** 0,100 куб.м





### Шкафы металлические (ширина секции 300 и 400 мм)

Габаритные размеры изделий указаны в соотношении: шхгхв (мм).

**03.322-7035** – ШР универсальный  
– двухсекционный  
– две двери  
– полка под головной убор  
– перекладина для вешалки  
**Габаритные размеры:**  
600x500x1800h мм  
**Вес:** 39 кг. **Объем:** 0,200 куб.м



**03.324-7035** – ШР универсальный  
– двухсекционный  
– четыре дверцы  
– полка под головной убор  
– перекладина для вешалки  
**Габаритные размеры:**  
600x500x1800h мм  
**Вес:** 39,2 кг. **Объем:** 0,200 куб.м



**03.328-7035** – ШР универсальный  
– двухсекционный  
– восемь ячеек  
**Габаритные размеры:**  
600x500x1800h мм  
**Вес:** 39,4 кг. **Объем:** 0,200 куб.м



**03.411-7035** – ШР универсальный  
– основная секция  
– одна дверь  
– полка под головной убор  
– перекладина для вешалки  
**Габаритные размеры:**  
400x500x1800h мм  
**Вес:** 25 кг. **Объем:** 0,100 куб.м



**03.411/D-7035** – ШР универсальный  
– дополнительная секция  
– одна дверь  
– полка под головной убор  
– перекладина для вешалки  
**Габаритные размеры:**  
400x500x1800h мм  
**Вес:** 23 кг. **Объем:** 0,100 куб.м



**03.412-7035** – ШР универсальный  
– основная секция  
– две двери  
– полка под головной убор  
– перекладина для вешалки  
**Габаритные размеры:**  
400x500x1800h мм  
**Вес:** 26 кг. **Объем:** 0,100 куб.м



### Шкафы металлические (ширина секции 300 и 400 мм)

Габаритные размеры изделий указаны в соотношении: шхгхв (мм).

**03.412/D-7035** – ШР универсальный  
– дополнительная секция  
– две двери  
– полка под головной убор  
– перекладина для вешалки  
**Габаритные размеры:**  
400x500x1800h мм  
**Вес:** 26 кг. **Объем:** 0,100 куб.м



**03.414-7035** – ШР универсальный  
– основная секция  
– четыре ячейки  
**Габаритные размеры:**  
400x500x1800h мм  
**Вес:** 28 кг. **Объем:** 0,100 куб.м



**03.414/D-7035** – ШР универсальный  
– дополнительная секция  
– четыре ячейки  
**Габаритные размеры:**  
400x500x1800h мм  
**Вес:** 25 кг. **Объем:** 0,100 куб.м



**03.422-7035** – ШР универсальный  
– двухсекционный  
– две двери  
– полка под головной убор  
– перекладина для вешалки  
**Габаритные размеры:**  
800x500x1800h мм  
**Вес:** 50 кг. **Объем:** 0,250 куб.м



**03.424-7035** – ШР универсальный  
– двухсекционный  
– четыре дверцы  
– полка под головной убор  
– перекладина для вешалки  
**Габаритные размеры:**  
800x500x1800h мм  
**Вес:** 53 кг. **Объем:** 0,250 куб.м













**03.428-7035** – ШР универсальный  
– двухсекционный  
– восемь ячеек  
**Габаритные размеры:**  
800x500x1800h мм  
**Вес:** 55 кг. **Объем:** 0,250 куб.м











### Шкафы кубические и скамейки

Габаритные размеры изделий указаны в соотношении: шхххв (мм).

<p><b>03.300/S</b> – упаковка полок – для ШР серии <b>300</b> – 3 штуки в упаковке</p> <p><b>Габаритные размеры:</b> 300x475x22h мм <b>Нагрузка на полку:</b> 10 кг</p> 	<p><b>03.400/S</b> – упаковка полок – для ШР серии <b>400</b> – 3 штуки в упаковке</p> <p><b>Габаритные размеры:</b> 400x475x22h мм <b>Нагрузка на полку:</b> 10 кг</p> 	<p><b>03.100S</b> – упаковка полок – для ШР серии <b>100</b> – 2 штуки в упаковке</p> <p><b>Вес:</b> 2,6 кг <b>Объем:</b> 0,008 куб.м</p> 
<p><b>03.100AL</b> – упаковка регулируемых ножек – для ШР серии <b>100</b> – 4 штуки в упаковке</p> 	<p><b>03.510</b> – подставка для двух секций – для ШР серии <b>100</b> <b>Габаритные размеры:</b> 760x500x335h мм <b>Вес:</b> 4,5 кг <b>Объем:</b> 0,1 куб.м</p> 	<p><b>03.301M</b> – шкаф сборный кубический малый <b>Габаритные размеры:</b> 380x380x380h мм <b>Вес:</b> 7 кг. <b>Объем:</b> 0,07 куб.м <b>03.301B</b> – шкаф сборный кубический большой <b>Габаритные размеры:</b> 500x500x500h мм <b>Вес:</b> 11 кг. <b>Объем:</b> 0,14 куб.м</p> 
<p><b>03.A13</b> – полка для головных уборов – для скамейки с вешалкой – односторонняя</p> <p><b>Вес:</b> 2,7 кг <b>Объем:</b> 0,050 куб.м</p> 	<p><b>03.513</b> – скамейка с вешалкой – односторонняя – дополнительно может быть установлено: полка для головных уборов полка для обуви</p> <p><b>Габаритные размеры:</b> 854x365x1806h мм <b>Вес:</b> 9 кг. <b>Объем:</b> 0,01 куб.м</p> 	<p><b>03.523</b> – скамейка с вешалкой – двухсторонняя – дополнительно может быть установлено: полка для головных уборов полка для обуви</p> <p><b>Габаритные размеры:</b> 854x704x1806h мм <b>Вес:</b> 15 кг. <b>Объем:</b> 0,03 куб.м</p> 
<p><b>03.A23</b> – полка для головных уборов – для скамейки с вешалкой – двухсторонняя</p> <p><b>Вес:</b> 5,2кг <b>Объем:</b> 0,022 куб.м</p> 		

### Скамейки

Габаритные размеры изделий указаны в соотношении: шхххв (мм).

<p><b>03.A6</b> – полка для обуви – подходит для любых скамеек</p> <p><b>Вес:</b> 1,140 кг <b>Объем:</b> 0,010 куб.м</p> 	<p><b>03.504</b> – скамейка гардеробная <b>Габаритные размеры:</b> 854x390x335h мм <b>Вес:</b> 5 кг <b>Объем:</b> 0,03 куб.м</p> 	<p><b>03.502</b> – скамейка гардеробная <b>Габаритные размеры:</b> 1675x390x335h мм <b>Вес:</b> 10 кг <b>Объем:</b> 0,01 куб.м</p> 
<p><b>03.508</b> – табурет сварной <b>Габаритные размеры:</b> 390x390x475h мм <b>Вес:</b> 4 кг <b>Объем:</b> 0,07 куб.м</p> 	<p><b>03.503</b> – скамейка гардеробная <b>Габаритные размеры:</b> 854x390x475h мм <b>Вес:</b> 6 кг <b>Объем:</b> 0,03 куб.м</p> 	<p><b>03.501</b> – скамейка гардеробная <b>Габаритные размеры:</b> 1675x390x475h мм <b>Вес:</b> 11 кг <b>Объем:</b> 0,01 куб.м</p> 

### Готовые решения





Готовые решения

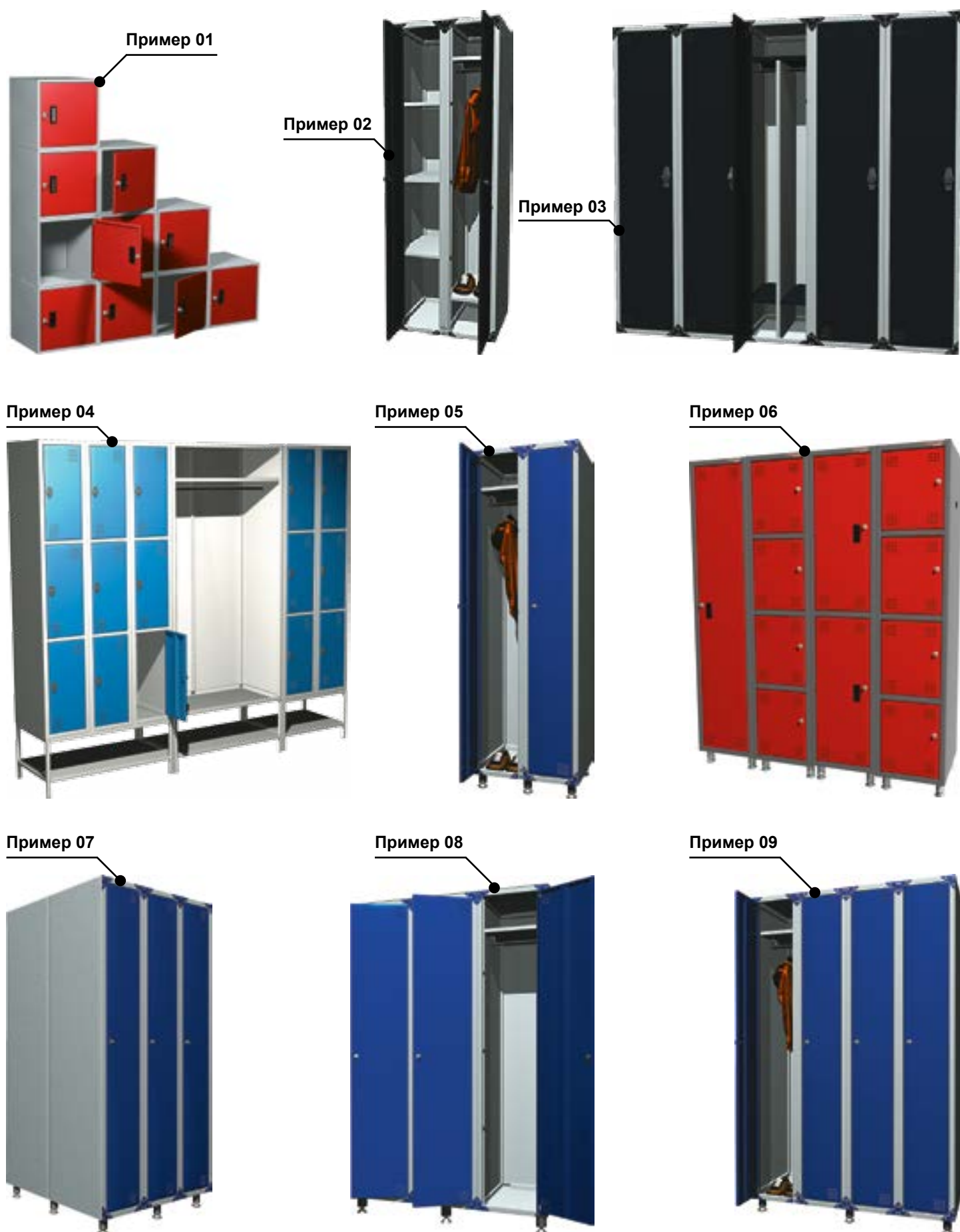

Оборудование для склада

Ниже указана цветовая гамма (фактура – глянец), RAL7016 (шагрень).



Габаритные размеры изделий указаны в соотношении: шхгхв (мм).

Стеллаж на зацепах (быстрособорный) серии «CLASSIC»

Для изготовления конструкций с зацепами используется катаный, заранее перфорированный профиль, а большое количество гибов обеспечивает отличную прочность. Служит при создании склада для средних нагрузок (до 2000 кг на 4 стойки); для создания временного склада, с возможностью его последующего переноса, при необходимости быстрой сборки стеллажей и минимизации затрат на работу при сборке.

Схема стыковки стеллажей



Схема установки стяжки

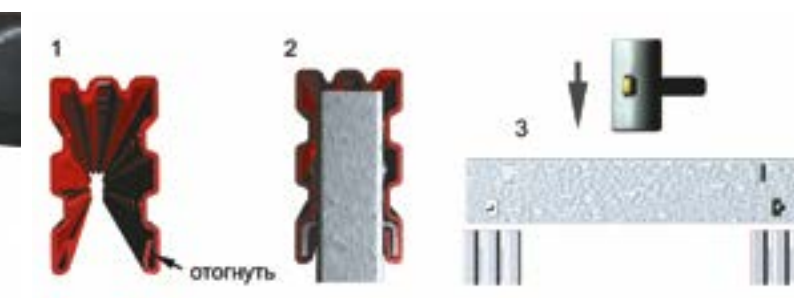

Стеллажи необходимо крепить к стене или колонне здания.

**Внимание!** Стяжки зацепного (без саморезов) соединения обеспечивают простоту и скорость сборки (см. схему сборки).

Сборка:

1 – немного отогнуть отверткой край стойки, 2 – вставить стяжку в пазы стойки, не сильными ударами киянки забить на 30-70 см вдоль стойки.

Стеллажи сборно-разборные комплектуются

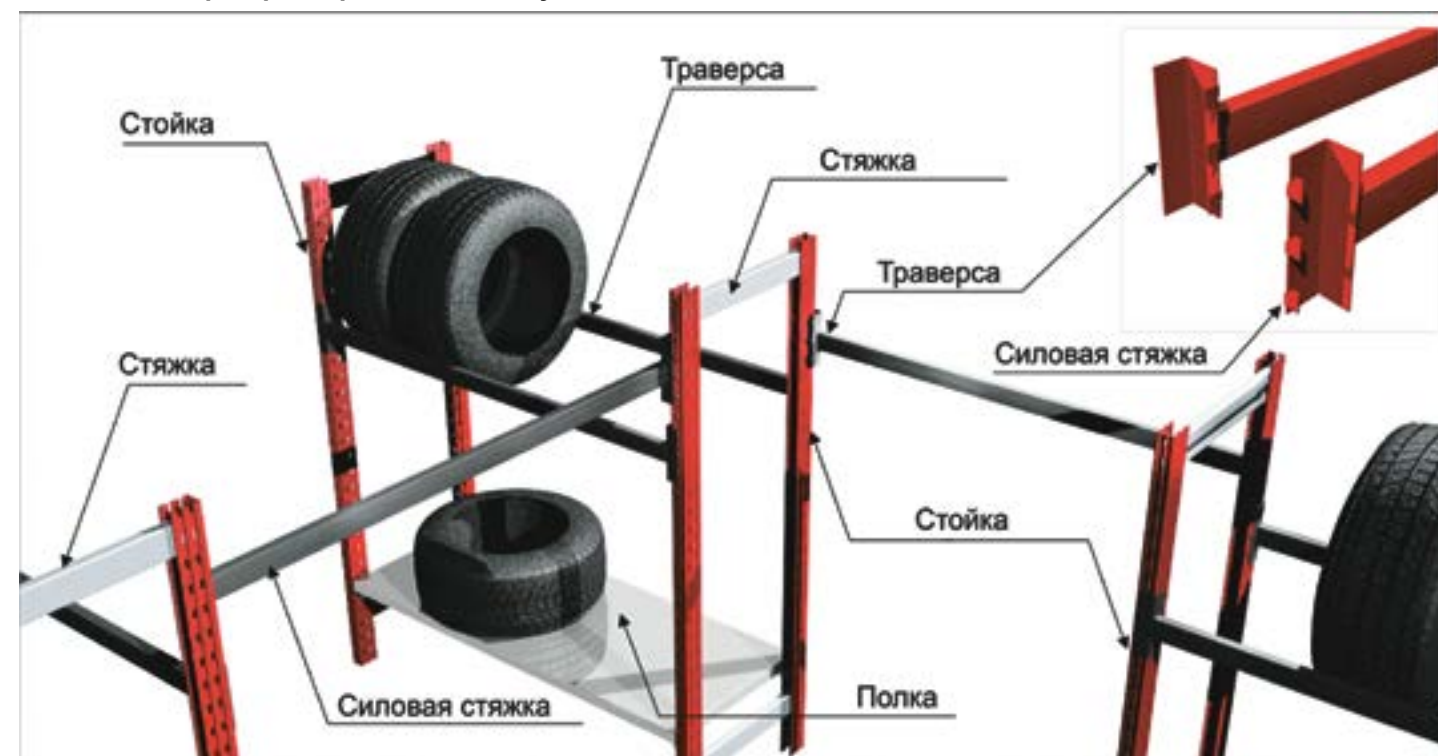



## Комплекующие стеллажных систем

	<p><b>05.020</b> – упаковка стоек для стеллажа высотой 2000 мм (4 штуки в упаковке), <b>вес:</b> 9,5 кг, <b>объем:</b> 0,014 куб.м</p> <p><b>05.024</b> – упаковка стоек для стеллажа высотой 2400 мм (4 штуки в упаковке), <b>вес:</b> 11 кг, <b>объем:</b> 0,017 куб.м</p> <p><b>05.027</b> – упаковка стоек для стеллажа высотой 2700 мм (4 штуки в упаковке), <b>вес:</b> 14 кг, <b>объем:</b> 0,019 куб.м</p> <p><b>05.010T</b> – уп. траверс продольных для стеллажа шириной 1000 мм (2 шт. в уп.), <b>вес:</b> 2,45 кг, <b>объем:</b> 0,002 куб.м</p> <p><b>05.010C</b> – уп. силовых стяжек для жесткости стеллажа ш. 1000 мм (2 шт. в уп.), <b>вес:</b> 1,41 кг, <b>объем:</b> 0,010 куб.м</p>
	<p><b>05.003G</b> – уп. стяжек оцинков. для стеллажа глубиной 300 мм (2 шт. в упаковке), <b>вес:</b> 0,6 кг, <b>объем:</b> 0,005 куб.м</p> <p><b>05.004G</b> – уп. стяжек оцинков. для стеллажа глубиной 400 мм (2 шт. в упаковке), <b>вес:</b> 1 кг, <b>объем:</b> 0,007 куб.м</p> <p><b>05.005G</b> – уп. стяжек оцинков. для стеллажа глубиной 500 мм (2 шт. в упаковке), <b>вес:</b> 1 кг, <b>объем:</b> 0,009 куб.м</p>
	<p><b>Нагрузка до 100 кг на полку</b></p> <p><b>05.135-9007</b> – комплект полок для стеллажа 1000x300 мм (5 шт. в упаковке), <b>вес:</b> 17,6 кг, <b>объем:</b> 0,062 куб.м</p> <p><b>05.135G</b> – комплект полок для стеллажа 1000x300 мм (5 шт. в упаковке), <b>вес:</b> 17,2 кг, <b>объем:</b> 0,062 куб.м</p> <p><b>05.145-9007</b> – комплект полок для стеллажа 1000x400 мм (5 шт. в упаковке), <b>вес:</b> 21,6 кг, <b>объем:</b> 0,081 куб.м</p> <p><b>05.145G</b> – комплект полок для стеллажа 1000x400 мм (5 шт. в упаковке), <b>вес:</b> 21,15 кг, <b>объем:</b> 0,081 куб.м</p> <p><b>05.155-9007</b> – комплект полок для стеллажа 1000x500 мм (5 шт. в упаковке), <b>вес:</b> 25,6 кг, <b>объем:</b> 0,100 куб.м</p> <p><b>05.155G</b> – комплект полок для стеллажа 1000x500 мм (5 шт. в упаковке), <b>вес:</b> 25,05 кг, <b>объем:</b> 0,100 куб.м</p> <p><b>Нагрузка до 300 кг на полку</b></p> <p><b>05.335-9007</b> – комплект полок для стеллажа 1000x300 мм (5 шт. в упаковке), <b>вес:</b> 27,6 кг, <b>объем:</b> 0,06 куб.м</p> <p><b>05.335G</b> – комплект полок для стеллажа 1000x300 мм (5 шт. в упаковке), <b>вес:</b> 27,3 кг, <b>объем:</b> 0,6 куб.м</p> <p><b>05.345-9007</b> – комплект полок для стеллажа 1000x400 мм (5 шт. в упаковке), <b>вес:</b> 34 кг, <b>объем:</b> 0,081 куб.м</p> <p><b>05.345G</b> – комплект полок для стеллажа 1000x400 мм (5 шт. в упаковке), <b>вес:</b> 33,8 кг, <b>объем:</b> 0,08 куб.м</p> <p><b>05.355-9007</b> – комплект полок для стеллажа 1000x500 мм (5 шт. в упаковке), <b>вес:</b> 40,8 кг, <b>объем:</b> 0,10 куб.м</p> <p><b>05.355G</b> – комплект полок для стеллажа 1000x500 мм (5 шт. в упаковке), <b>вес:</b> 40 кг, <b>объем:</b> 0,100 куб.м</p>
	<p><b>05.A4</b> – упаковка зацепов для горизонтального крепления перфорированной панели к стойкам стеллажа или для крепления полки стеллажной (4 штуки в упаковке), <b>вес:</b> 0,08 кг, <b>объем:</b> 0,001 куб.м</p>

## Готовое решение



## Стеллажи «INDUSTRIAL TITAN»

Универсальные стеллажи серии «TITAN» могут быть установлены на складах, промышленных предприятиях, в мастерских, магазинах, гаражах и других объектах.

Максимальная нагрузка на одну секцию стеллажа – 3000 кг, нагрузка на один ярус – 500 кг.

Стеллажи серии «TITAN» просты в монтаже, а также легко и быстро демонтируются при необходимости. Полки не нуждаются в специальном креплении, их перемещение ограничивается балками и специальными бортиками. Дополнительно стеллаж можно зафиксировать при помощи подпятника, ограничив подвижность рамы.

Также допускается объединение нескольких секций, в результате чего можно сэкономить на покупке одной из стоек рамы.

### Мы изготавливаем стеллажи следующих типовых размеров:

- высота: 2000 и 2500 мм
- полки, глубина: 600, 800 и 1000 мм
- балки, длина: 1200, 1500 и 1800 мм

### Комплекующие стеллажа:

- 05.T2006** — опора стеллажа 2000x600 мм
- 05.T2008** — опора стеллажа 2000x800 мм
- 05.T2010** — опора стеллажа 2000x1000 мм
- 05.T2506** — опора стеллажа 2500x600 мм
- 05.T2508** — опора стеллажа 2500x800 мм
- 05.T2510** — опора стеллажа 2500x1000 мм

- 05.T012(2)** — комплект из 2-х силовых балок для яруса стеллажа 1200 мм
- 05.T015(2)** — комплект из 2-х силовых балок для яруса стеллажа 1500 мм
- 05.T018(2)** — комплект из 2-х силовых балок для яруса стеллажа 1800 мм

- 05.T1206-7035** — настил на ярус 1200x600 мм стеллажа из 4 полок 600x300 мм
- 05.T1208-7035** — настил на ярус 1200x800 мм стеллажа из 4 полок 800x300 мм
- 05.T1210-7035** — настил на ярус 1200x1000 мм стеллажа из 4 полок 1000x300 мм
- 05.T1506-7035** — настил на ярус 1500x600 мм стеллажа из 5 полок 600x300 мм
- 05.T1508-7035** — настил на ярус 1500x800 мм стеллажа из 5 полок 800x300 мм
- 05.T1510-7035** — настил на ярус 1500x1000 мм стеллажа из 5 полок 1000x300 мм
- 05.T1806-7035** — настил на ярус 1800x600 мм стеллажа из 6 полок 600x300 мм
- 05.T1808-7035** — настил на ярус 1800x800 мм стеллажа из 6 полок 800x300 мм
- 05.T1810-7035** — настил на ярус 1800x1000 мм стеллажа из 6 полок 1000x300 мм





### Стеллажи на болтовом соединении «MASTER COMPACT»

Стеллажи на болтовом соединении предназначены для хранения документов в течение долгого времени. Данные изделия имеют привлекательный внешний вид, отличаются легкой сборкой и простотой конструкции. Стеллажи подходят для установки в офисное или подсобное помещения.

- цвет стоек RAL7035 (светло-серый)
- цвет полок RAL7035 (светло-серый), 7016 (темно-серый)
- возможна покраска полок в цвета: RAL3000 (красный), 5015, 5002, 5005 (синий), 9007 (серый металл), 7700 (белый хром)
- максимальная нагрузка на одну секцию стеллажа до 750 кг, независимо от количества полок в одной секции
- максимальная нагрузка на одну полку составляет 120 кг, за исключением полки шириной 1200 мм, на данную полку нагрузка составляет 80 кг

#### Комплекующие стеллажа:

**05.1F-A1** — уголок жесткости для стеллажа «Master-Compact»

**05.015F-7035** — комплект из 4 стоек 1500 мм для стеллажа «Master-Compact» (к каждому комплекту необходим один комплект крепежа 05.0F-A4)

**05.018F-7035** — комплект из 4 стоек 1800 мм для стеллажа «Master-Compact» (к каждому комплекту необходим один комплект крепежа 05.0F-A4)

**05.020F-7035** — комплект из 4 стоек 2000 мм для стеллажа «Master-Compact» (к каждому комплекту необходим один комплект крепежа 05.0F-A4)

**05.022F-7035** — комплект из 4 стоек 2200 мм для стеллажа «Master-Compact» (к каждому комплекту необходим один комплект крепежа 05.0F-A4)

**05.025F-7035** — комплект из 4 стоек 2500 мм для стеллажа «Master-Compact» (к каждому комплекту необходим один комплект крепежа 05.0F-A4)

**05.010F-7035** — комплект траверс «Master-Compact» 1000 мм (2 шт. в упаковке)

**05.012F-7035** — комплект траверс «Master-Compact» 1200 мм (2 шт. в упаковке)

**05.134F/1200-7035** — комплект из 4 полок 1200x300 мм для стеллажа «Master-Compact»

**05.144F/1200-7035** — комплект из 4 полок 1200x400 мм для стеллажа «Master-Compact»

**05.154F/1200-7035** — комплект из 4 полок 1200x500 мм для стеллажа «Master-Compact»

**05.164F/1200-7035** — комплект из 4 полок 1200x600 мм для стеллажа «Master-Compact»

**05.134F/1000-7035** — комплект из 4 полок 1000x300 мм для стеллажа «Master-Compact»

**05.144F/1000-7035** — комплект из 4 полок 1000x400 мм для стеллажа «Master-Compact»

**05.154F/1000-7035** — комплект из 4 полок 1000x500 мм для стеллажа «Master-Compact»

**05.164F/1000-7035** — комплект из 4 полок 1000x600 мм для стеллажа «Master-Compact»

**05.184F/1000-7035** — комплект из 4 полок 1000x800 мм для стеллажа «Master-Compact»

**05.134F/700-7035** — комплект из 4 полок 700x300 мм для стеллажа «Master-Compact»

**05.144F/700-7035** — комплект из 4 полок 700x400 мм для стеллажа «Master-Compact»

**05.154F/700-7035** — комплект из 4 полок 700x500 мм для стеллажа «Master-Compact»

**05.164F/700-7035** — комплект из 4 полок 700x600 мм для стеллажа «Master-Compact»

**05.184F/700-7035** — комплект из 4 полок 700x800 мм для стеллажа «Master-Compact»

**05.1F/1000x300-7035** — полка для стеллажа «Master-Compact» 300x1000 мм

**05.1F/1000x400-7035** — полка для стеллажа «Master-Compact» 400x1000 мм

**05.1F/1000x500-7035** — полка для стеллажа «Master-Compact» 500x1000 мм

**05.1F/300-7035** — полка 300 мм угловая для стеллажа «Master-Compact»

**05.1F/400-7035** — полка 400 мм угловая для стеллажа «Master-Compact»

**05.1F/500-7035** — полка 500 мм угловая для стеллажа «Master-Compact»

**05.1F/600-7035** — полка 600 мм угловая для стеллажа «Master-Compact»

Стеллажи являются устройством для практичного хранения предметов и материалов, покрыты специальной порошковой краской, обладающей антикоррозийными свойствами. Кроме того, такое покрытие защищает детали стеллажа от различных механических повреждений, в том числе от царапин и вмятин.



### Пластиковые ящики (ГОСТ Р 50962-96)

Пластиковые ящики изготовлены из ударопрочного полипропилена и предназначены для хранения метизов, деталей, комплектующих, автозапчастей и прочих мелких изделий. Возможно штабелирование пластиковых контейнеров до тридцати единиц в высоту, в зависимости от нагрузки на единицу. Для удобства захвата ящика или контейнера и перемещения имеются ручки.

В передней части пластиковых ящиков предусмотрены пазы для наращивания высоты передней стенки, что позволяет увеличить вместимость ящика. В ящиках моделей V-9,4 и V-20 предусмотрены продольные пазы, которые позволяют при необходимости разделить внутренне пространство контейнера на две части.



#### Задайте свой объем

Пазы для поперечного ограничителя предусмотрены в пластиковых контейнерах моделей:

**05.432/O** - ограничитель поперечный для ящика V-3,8 литра (арт. **05.432S**)

**05.412/O** - ограничитель поперечный для ящика V-9,4 литра (арт. **05.412S**)

**05.405/O** - ограничитель поперечный для ящика V-20 литров (арт. **05.405S**)

Пазы для продольного разделителя предусмотрены только в пластиковых контейнерах:

**05.412/Д** - разделитель продольный для ящика V-9,4 литра (арт. **05.412S**)

**05.405/Д** - разделитель продольный для ящика V-20 литров (арт. **05.405S**)

#### Размеры пластиковых ящиков

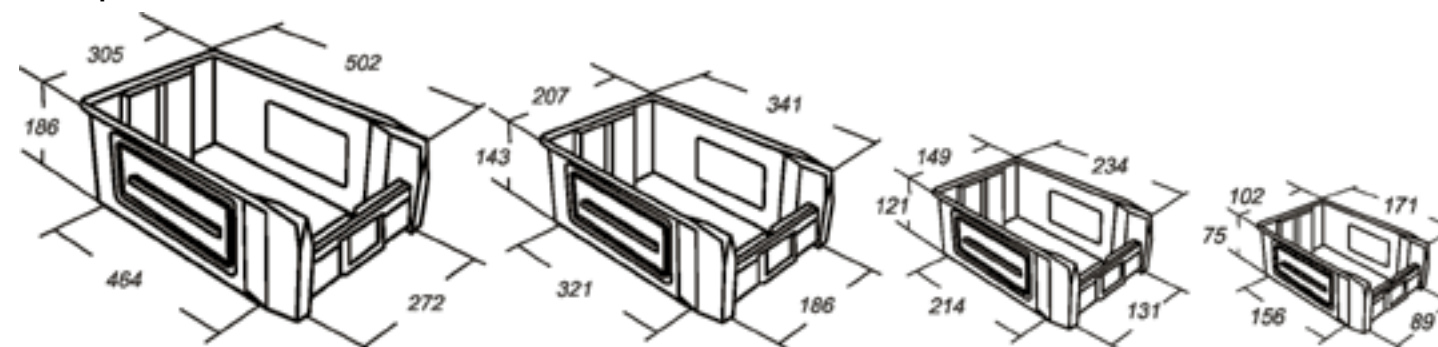

**05.405S** — ком-кт ящиков пластик

— объем 20 л

— 5 штук в упаковке

Размеры: 502x305x186h мм

**05.412S** — ком-кт ящиков пластик

— объем 9,4 л

— 12 штук в упаковке

Размеры: 341x207x143h мм

**05.432S** — ком-кт ящиков пластик

— объем 3,8 л

— 32 штуки в упаковке

Размеры: 234x149x121h мм

**05.498S** — ком-кт ящиков пластик

— объем 1 л

— 98 штук в упаковке

Размеры: 171x102x75h мм

#### Стандартные цвета ящиков:

красный (3000), серый (7001), синий (5015), зеленый (6011).



#### Примеры комплектации ящиками продукции «ФЕРРУМ»

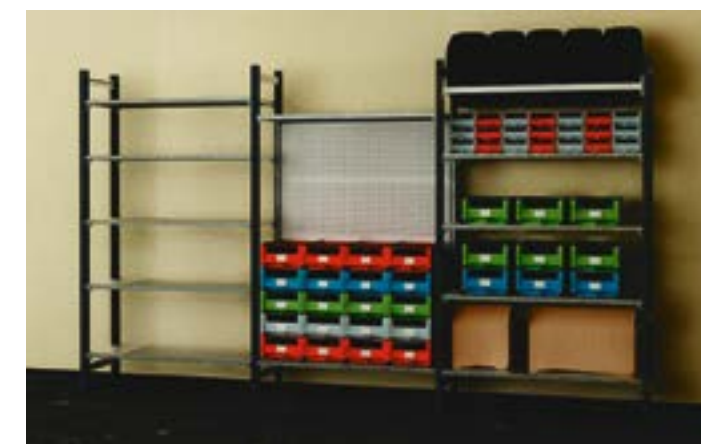







**Серия «MASTER DESIGN»**

Цвет изделий – RAL5015. Цвет дверей и ящиков – RAL9007. Фактура – глянец.

RAL5015

RAL9007

Габаритные размеры изделий указаны в соотношении: шхгхв (мм).

Наша компания предлагает набор высококачественной металлической мебели серии «MASTER DESIGN», которая предназначена для установки в гаражах, гаражных боксах, мастерских и других небольших помещениях.

Набор разработан с учетом накопленных замечаний и пожеланий наших дилеров и покупателей и предоставляет каждому еще больше возможностей для создания своей индивидуальной рабочей обстановки.

Мебель выполнена в сине-серой гамме цветов и покрыта порошковой краской, которая на длительное время сохранит прекрасный внешний вид, невзирая на условия эксплуатации. Глубина мебели – 440 мм.

Расширенные возможности комбинирования элементов набора позволяют максимально полезно заполнять имеющиеся площади, создавая универсальные рабочие места. Наличие винтовых ножек, регулируемых по высоте, позволяет удобно располагать мебель на неровной поверхности, но при этом сохраняют нагрузочную способность.

Ящики верстачных тумбочек имеют пазы, позволяющие с помощью вставок разделять их объемы, направляющие ящиков на развернутом подшипнике.



**Верстаки с одной или двумя тумбами**

- нагрузка на верстак: 380 кг
- нагрузка на столешницу: 250 кг
- нагрузка на полку: 40 кг
- нагрузка на ящик: 25 кг

**M1-100** – верстак однотумбовый – тумба с дверцей  
Габаритные размеры: 1320x460x830h мм  
Вес: 40 кг. Объем: 0,252 куб. м



**M1-105** – верстак однотумбовый – тумба с 5 ящиками  
Габаритные размеры: 1320x460x830h мм  
Вес: 48 кг. Объем: 0,252 куб. м

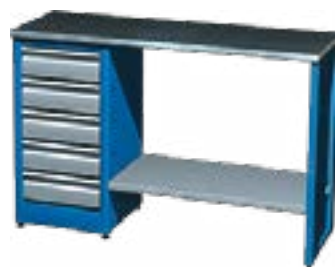

**M1-200** – верстак двухтумбовый – две тумбы с дверцей  
Габаритные размеры: 1320x460x830h мм  
Вес: 55 кг. Объем: 0,252 куб. м



**M1-205** – верстак двухтумбовый – тумба с дверцей, тумба с 5 ящиками  
Габаритные размеры: 1320x460x830h мм  
Вес: 65 кг. Объем: 0,252 куб. м



**M1-255** – верстак двухтумбовый – две тумбы с 5 ящиками  
Габаритные размеры: 1320x460x830h мм  
Вес: 74 кг. Объем: 0,252 куб. м



**Серия «MASTER DESIGN»**

Габаритные размеры изделий указаны в соотношении: шхгхв (мм).

**M1-400** – уп-ка тумб подвесных с 2 ящиками – 2 штуки в упаковке  
Габаритные размеры: 437x440x391h мм  
Вес: 26 кг. Объем: 0,167 куб. м



**M1-410** – тумба с дверцей  
Габаритные размеры: 437x440x810h мм  
Вес: 17 кг. Объем: 0,167 куб. м



**M1-405** – тумба с 5 ящиками  
Габаритные размеры: 437x440x810h мм  
Вес: 17 кг. Объем: 0,167 куб. м



**03.000L** – уп-ка шкафов навесных «LIGHT» – перфорированная задняя панель – дверь только RAL9007 (серый металлик)  
Габаритные размеры: 438x200x730h мм  
Вес: 16 кг. Объем: 0,17 куб. м



**M7-013-5015** – уп-ка перфорированных панелей (2 штуки в упаковке)  
Габаритные размеры: 1320x30x434h мм  
Вес: 12 кг. Объем: 0,030 куб. м  
Нагрузка на перфорацию: 25 кг



**M1-501** – полка и опора для 1-тумбового верстака  
Габаритные размеры: 860x440 мм  
Вес: 9,5 кг. Объем: 0,069 куб. м



**M1-500** – полка для 2-хтумбового верстака  
Габаритные размеры: 400x440 мм  
Вес: 3 кг. Объем: 0,033 куб. м



**M1-313G** – столешница оцинкованная  
Габаритные размеры: 1320x460x26,5h мм  
Вес: 11 кг. Объем: 0,016 куб. м



**M1-A2** – комплект кронштейнов для крепления перфорации к столешнице верстака  
Вес: 3,5 кг  
Объем: 0,004 куб. м



**M5-A3** – упаковка регулируемых ножек с кронштейном (2 штуки в упаковке)  
Вес: 2,2 кг



**M5-004-G** – упаковка стяжек оцинкованных глубиной 440 мм (2 штуки в упаковке)  
Вес: 2,7 кг  
Объем: 0,001 куб. м



**M5-013T-5015** – упаковка траверс L-1320 2 штуки в упаковке  
Вес: 4,5 кг  
Объем: 0,003 куб. м





Серия «MASTER DESIGN»

Габаритные размеры изделий указаны в соотношении: шхгхв (мм).

Комплект стоек (4 шт. в упаковке)  
05.020 – высота 2000 мм  
Вес: 9,5 кг. Объем: 0,014 куб. м  
05.024 – высота 2400 мм  
Вес: 11 кг. Объем: 0,017 куб. м  
05.027 – высота 2700 мм  
Вес: 14 кг. Объем: 0,019 куб. м



Полки универсальные для стеллажей, 2-хтумбовых верстаков и шкафа М3-122  
М5-040 – упаковка полок крашенных  
М5-040-G – упаковка полок оцинкованных – 5 штук в упаковке  
Габаритные размеры: 400x440x29h мм  
Вес: 12 кг. Объем: 0,033 куб. м  
Нагрузка на полку: 40 кг

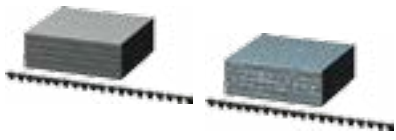

М3-122 – шкаф универсальный  
Габаритные размеры: 935x450x1972h мм  
Вес: 52 кг. Объем: 0,272 куб. м  
Нагрузка на шкаф/полку: 250/50 кг



Полки универсальные для стеллажей, однотумбовых верстаков  
М5-086 – упаковка полок крашенных  
М5-086-G – упаковка полок оцинкованных – 5 штук в упаковке  
Габаритные размеры: 860x440x29h мм  
Вес: 21 кг. Объем: 0,069 куб. м  
Нагрузка на полку: 40 кг



Полки универсальные для стеллажей, однотумбовых верстаков  
М5-132 – упаковка полок крашенных  
М5-132-G – упаковка полок оцинкованных – 5 штук в упаковке  
Габаритные размеры: 1320x440x29h мм  
Вес: 29 кг. Объем: 0,105 куб. м  
Нагрузка на полку: 40 кг



№3



Сборка №1:

М7-013-5015 – 2 упаковки  
М1-313G – 2 штуки  
М1-405-5015/9007 – 2 штуки  
М1-501-5015/9007 – 2 штуки

Сборка №2:

05.027-5015 – 1,5 упаковки  
М5-013Т-5015 – 1 упаковка  
М5-132G – 1 упаковка  
05.412S-6011 – 1 упаковка  
М7-013-5015 – 1 упаковка  
М1-405-5015/9007 – 1 штука  
М1-410-5015/9007 – 1 штука  
М1-501-5015/9007 – 2 штуки  
М1-313G – 2 штуки  
М5-004G – 3 упаковки

Для заметок

---

---

---

---

---

---

---

---

№4

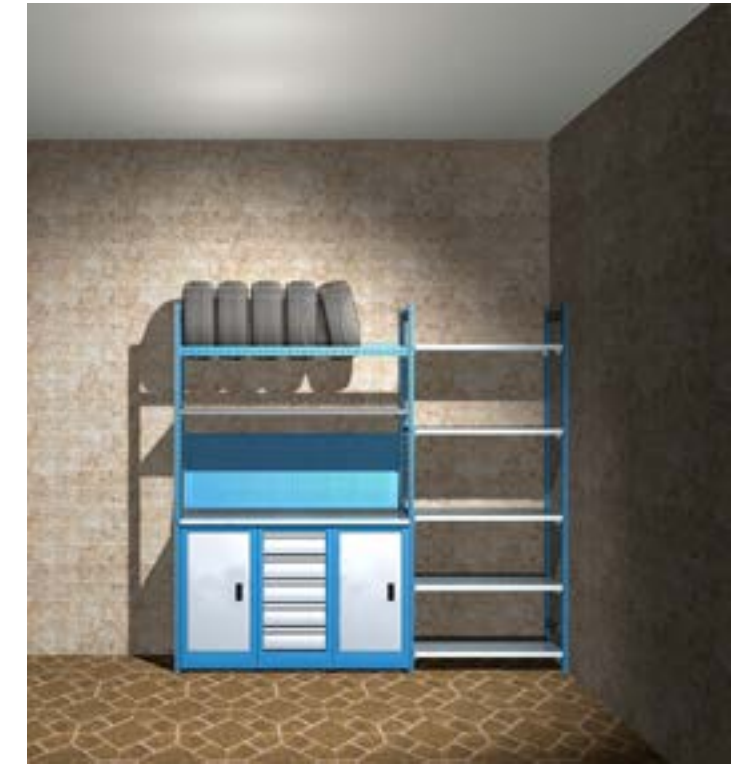

Сборка №3:

М1-410-5015-9007 – 3 штуки  
М1-400-5015/9007 – 1 упаковка  
М1-405-5015/9007 – 1 штука  
М5-040G – 2 упаковки  
М3-122-5015/9007 – 1 штука

Сборка №4:

05.024-5015 – 1,5 упаковки  
М5-013Т-5015 – 1 упаковка  
М5-132G – 1 штука  
М5-086G – 1 упаковка  
М7-013-5015 – 0,5 упаковки  
М1-313G – 1 штука  
М1-405-5015/9007 – 1 штука  
М1-410-5015/9007 – 2 штуки  
М5-004G – 3 упаковки

Готовые решения

№1



№2





**Серия «MASTER PRO»**

Цвет изделий – RAL9001. Цвет дверей и ящиков – RAL8025. Фактура – глянец.

RAL9001

RAL8025

Габаритные размеры изделий указаны в соотношении: шхгхв (мм).

**Верстаки**

Верстаки серии «Master Pro» – это новое индивидуальное рабочее место с возможностью хранения инструмента. Размер верстака позволяет работать с крупными предметами, а в тумбе хранить достаточное количество инструмента. Верстак является сборно-разборным и поставляется в разобранном виде в плоской упаковке. Ящики тумбы поставляются также в плоском состоянии и требуют ручной гибки при сборке.

**Общие технические характеристики**

- габаритные размеры: 1540x555x866h мм
- направляющие ящика на развернутом подшипнике
- нагрузка на верстак: 200 кг
- нагрузка на ящик: 18 кг
- нагрузка на полку: 18 кг



**Шкафы**

Новая серия шкафов раздевальных оснащена замком Eurolock. В шкафах с одной и двумя дверями имеется полка и перекладина для вешалки.

Все представленные модели шкафов поставляются в разобранном виде в упаковке из гофрокартона размером 1900x550x130 мм.

<p><b>M1-100-Pro</b> – верстак однотумбовый – тумба с дверцей <b>Габаритные размеры:</b> 1540x555x866h мм <b>Вес:</b> 50 кг. <b>Объем:</b> 0,189 куб. м</p> 	<p><b>M1-105-Pro</b> – верстак однотумбовый – тумба с 5 ящиками <b>Габаритные размеры:</b> 1540x555x866h мм <b>Вес:</b> 60 кг. <b>Объем:</b> 0,189 куб. м</p> 	<p><b>M1-200-Pro</b> – верстак двухтумбовый – 2 тумбы с дверцей <b>Габаритные размеры:</b> 1540x555x866h мм <b>Вес:</b> 59,5 кг. <b>Объем:</b> 0,211 куб. м</p> 
<p><b>M1-205-Pro</b> – верстак двухтумбовый – тумба с дверцей и тумба с 5 ящиками <b>Габаритные размеры:</b> 1540x555x866h мм <b>Вес:</b> 69,5 кг. <b>Объем:</b> 0,211 куб. м</p> 	<p><b>M1-255-Pro</b> – верстак двухтумбовый – 2 тумбы с 5 ящиками <b>Габаритные размеры:</b> 1540x555x866h мм <b>Вес:</b> 79,5 кг. <b>Объем:</b> 0,211 куб. м</p> 	<p><b>M1-410-Pro</b> – тумба с дверцей – направл. ящика на развер. подшипнике <b>Габаритные размеры:</b> 440x420x840h мм <b>Вес:</b> 12 кг. <b>Объем:</b> 0,07 куб. м</p> 

**Серия «MASTER PRO»**

Габаритные размеры изделий указаны в соотношении: шхгхв (мм).

<p><b>M1-405-Pro</b> – тумба с 5 ящиками – направл. ящика на развер. подшипнике <b>Габаритные размеры:</b> 440x420x840h мм <b>Вес:</b> 22 кг. <b>Объем:</b> 0,07 куб. м</p> 	<p><b>M1-501-Pro</b> – опора и полка/стенка для однотумбового верстака <b>Габаритные размеры:</b> 997x400x425h мм <b>Вес:</b> 7 кг. <b>Объем:</b> 0,07 куб. м</p> 	<p><b>M1-500-Pro</b> – полка/стенка для двухтумбового верстака <b>Габаритные размеры:</b> 559x400x420h мм <b>Вес:</b> 4,5 кг. <b>Объем:</b> 0,022 куб. м</p> 
<p><b>M7-015-Pro</b> – перфорированная панель – крепления в комплекте <b>Габаритные размеры:</b> 1540x480x40h мм <b>Вес:</b> 12 кг. <b>Объем:</b> 0,05 куб. м</p> 	<p><b>M1-315-Pro</b> – оцинкованная столешница <b>Габаритные размеры:</b> 1540x555x26,5h мм <b>Вес:</b> 31 кг. <b>Объем:</b> 0,049 куб. м</p> 	<p><b>O3.400/S-9001</b> – полка для шкафов шириной 400 мм <b>Габаритные размеры:</b> 400x475x22h мм <b>Вес:</b> 3,5 кг</p> 
<p><b>O3.411-9001/8025</b> – шкаф раздевальный – одна секция – одна дверь – полка под головной убор – перекладина для вешалки <b>Габаритные размеры:</b> 400x500x1800h мм <b>Вес:</b> 25 кг. <b>Объем:</b> 0,100 куб. м</p> 	<p><b>O3.411/D-9001/8025</b> – шкаф раздевальный – дополнительная секция – одна дверь – полка под головной убор – перекладина для вешалки <b>Габаритные размеры:</b> 400x500x1800h мм <b>Вес:</b> 23 кг. <b>Объем:</b> 0,100 куб. м</p> 	<p><b>O3.412-9001/8025</b> – шкаф раздевальный – одна секция – две двери – полка под головной убор – перекладина для вешалки <b>Габаритные размеры:</b> 400x500x1800h мм <b>Вес:</b> 26 кг. <b>Объем:</b> 0,100 куб. м</p> 







**Серия «MASTER COMPACT»**

Ниже указана цветовая гамма (фактура – шагрень).



Габаритные размеры изделий указаны в соотношении: шхгхв (мм).

Каждое изделие поставляется в одной упаковке, в разобранном виде, для удобной транспортировки легковым транспортом.

В данной серии, применены технологические решения, которые позволяют не уступать в технических характеристиках, сварным конструкциям.

— нагрузка на верстак/ящик/полки: 300/20/20 кг

— нагрузка на стеллаж/полки: 750/120 кг

— цвет корпуса RAL7035 (светло-серый)

— цвет ящиков и полок RAL7016 (темно-серый)

— направляющие ящика на развернутом подшипнике



**FC.50W-7035/7016** – верстак двухтумбовый  
– тумба с дверью и тумба с 5 ящиками  
Габаритные размеры: 1000x500x850h мм  
Вес: 60 кг. Объем: 0,2 куб. м



**FC.55W-7035/7016** – верстак двухтумбовый  
– 2 тумбы с 5 ящиками  
Габаритные размеры: 1000x500x850h мм  
Вес: 67 кг. Объем: 0,2 куб. м



**FC.00-7035/7016** – верстак слесарный  
открытый с перфорированным экраном  
полка может устанавливаться как задняя  
стенка, что позволяет закатывать под  
верстак тележку

Габаритные размеры:  
1200x500x850/1330h мм  
Вес: 25 кг  
Объем: 0,2 куб. м



**FC.50-7035/7016** – верстак слесарный  
с 5 ящиками и с перфорированным экраном  
направляющие на ящиках на развернутом  
подшипнике, в секции с дверкой  
установлена полка

Габаритные размеры:  
1200x500x850/1330h мм  
Вес: 65 кг  
Объем: 0,2 куб. м



**FC.55-7035/7016** – верстак слесарный  
с 10 ящиками и с перфорированным  
экраном, направляющие на ящиках  
на развернутом подшипнике

Габаритные размеры:  
1200x500x850/1330h мм  
Вес: 72 кг  
Объем: 0,2 куб. м



**Серия «MASTER COMPACT»**

Габаритные размеры изделий указаны в соотношении: шхгхв (мм).

**Полки для стеллажа**  
**05.1F/1000x300-7035** – 1000x300 мм  
**05.1F/1000x400-7035** – 1000x400 мм  
**05.1F/1000x500-7035** – 1000x500 мм

**Комплект кронштейнов для полки**  
**05.A300**  
Глубина: 300 мм  
**05.A400**  
Глубина: 400 мм  
**05.A500**  
Глубина: 500 мм



**05.012F-7016** – траверсы 1200 мм  
под колеса (2 штуки в упаковке)  
устанавливаются вместо полки  
или между стеллажами



**FC.0-7035/7016** – тележка открытая  
– 3 полки  
Габаритные размеры: 708x503x750h мм  
Вес: 13 кг. Объем: 0,07 куб. м



**FC.5-7035/7016** – тележка с 5 ящиками  
– бензо-маслостойкий коврик с лог. «Феррум»  
Габаритные размеры: 712x470x750h мм  
Вес: 30 кг. Объем: 0,25 куб. м



**FC.6-7035/7016** – тележка с 6 ящиками  
– бензо-маслостойкий коврик с лог. «Феррум»  
Габаритные размеры: 712x470x825h мм  
Вес: 35 кг. Объем: 0,3 куб. м



**FC.254-7035/7016** – стеллаж с 4 полками  
Габаритные размеры: 1000x500x2000h мм  
Варианты ширины полок:  
700, 1000, 1200 мм  
Варианты глубины полок:  
300, 400, 500, 600, 800 мм  
Варианты высоты стоек:  
1500, 1800, 2000, 2200, 2500 мм



**FC.322F-7035/7016** – шкаф хозяйственный  
– двухсекционный  
– 5 полок  
– перекладина под вешалку  
Габаритные размеры:  
600x500x1800h мм  
Вес: 42 кг  
Объем: 0,2 куб. м



**FC.27-7035/7016** – шкаф универсальный  
– 2 дверцы и 7 ящиков  
– укомплектован 3 съемными полками  
– 3 крючка под одежду  
– дверцы запираются на замки  
– шкаф может установ-ться на колеса **02.A100**  
Габаритные размеры: 800x500x1500h мм  
Вес: 60 кг. Объем: 0,3 куб. м





Готовые решения

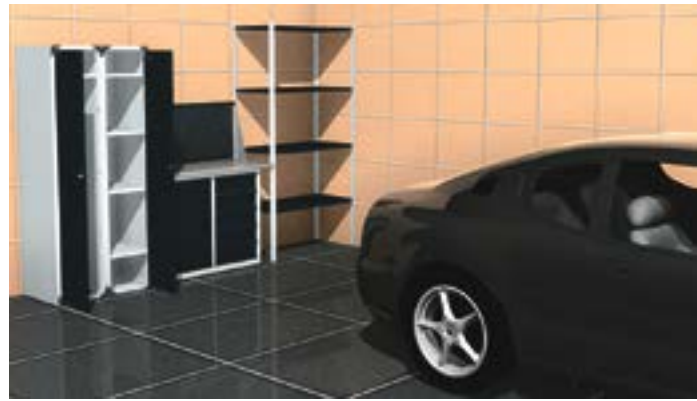

Готовые решения

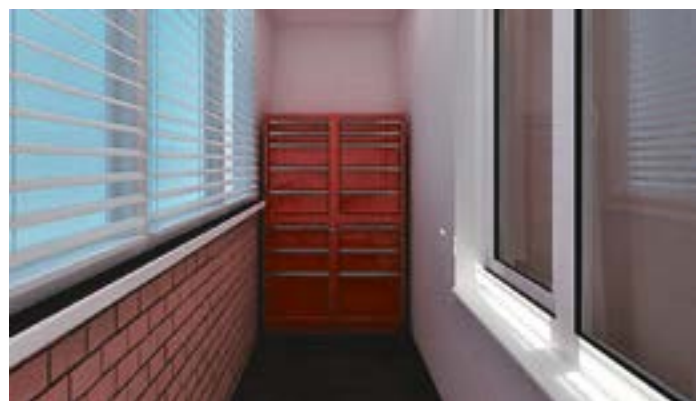
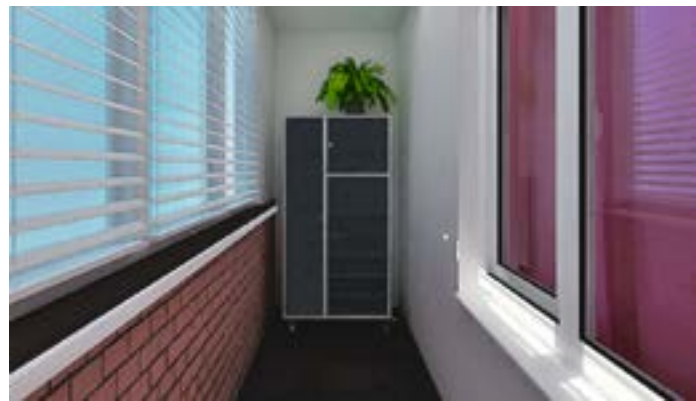

Для заметок

---

---

---

---

---

---



## Оборудование для автосервиса

Ниже указана цветовая гамма (фактура – глянец), RAL7016 (шагрень).



Габаритные размеры изделий указаны в соотношении: шхгхв (мм).

### Тележки диагностические

- для установки диагностического оборудования
- для защиты от грязи и пыли
- для транспортировки оборудования к месту проведения работ
- высокая маневренность

Тележки диагностические «ФЕРРУМ» отличаются высокой прочностью, надежностью и привлекательным дизайном. Четыре прорезиненных поворотных колеса диаметром 100 мм обеспечивают ее бесшумное и легкое перемещение по любому полу. При необходимости тележка фиксируется двумя колесами, снабженными тормозами.

Поверхность стола тележки **06.224** и **06.202** покрыта бензозащитным пластиком с отделением для мелких предметов, оснащена креплениями для мониторов различных моделей и выдерживает нагрузку до 30 кг.

Возможна установка горизонтального – 505x445x176h мм или вертикального системного блока 230x500x500h мм.

### Модельный ряд

**06.201** – тележка диагностическая открытая. Регулир. в 3-х положениях по высоте полка (шаг 250 мм). Возможность установки тумб серий «CLASSIC». **Габаритные размеры:** 600x500x1010h мм. **Вес:** 20 кг. **V-0,3** куб.м. **Нагрузка на тележку/полку:** 200/80 кг.

**06.202** – тележка диагностическая открытая. 2 регулир. по высоте полки. Возможность установки тумб серий «CLASSIC». Пластиковая наклон. крышка с бортиком для установки клавиатуры или ноутбука. **Габаритные размеры:** 590x550x1060h мм. **Размеры с держателем монитора:** 590x550x1410h мм. **Вес:** 20 кг. **V-0,3** куб.м. **Нагрузка на тележку/полки:** 200/80/40 (съёмные) кг.

**06.224** – тележка диагностическая открытая. 2 запираемые дверцы. **Габаритные размеры:** 720x570x1280h мм. **Вес:** 60 кг. **V-0,53** куб.м.

**06.234** – тележка диагностическая открытая. 2 запираемые дверцы. Блок под монитор с дверцей из оргстекла. **Габаритные размеры:** 720x570x1750h мм. **Вес:** 71 кг. **V-0,67** куб.м.



06.201-7035 + 01.406R-3000 06.202-9007/7016

06.224-3000/7700

06.234-3000/7700

### Тележки диагностические

Применение тележек диагностических позволяет с легкостью решить проблему организации рабочего места мастера непосредственно в зоне проведения работ.

Не секрет, что диагностическое оборудование стоит очень дорого и несопоставимо по стоимости с тележкой, а получить повреждение может не только при неосторожном обращении, но и при хранении в неблагоприятных условиях: пыль, копоть, смазочные материалы, попавшие на кабели и приборы, «помогут» ему выйти из строя гораздо быстрее.

Тележка позволит держать комплект для диагностики в порядке и аккуратности, всегда оставаясь под рукой. При грамотном обращении, приборы будут защищены от неприятностей, а мастер не потеряет драгоценное время.

Для максимально удобного доступа к инструменту во время работы, тележки оснащены дверцами, убираемыми внутрь тележки и не мешающими при работе. Полки для оборудования снабжены телескопическими направляющими на подшипниках.

Для сохранности от пыли и грязи подходят тележки с дверцами для отсеков с оборудованием, и с закрытым отсеком для монитора.

Дверцы оснащены замками «EUROLOCK», которые уберегут дорогостоящее оборудование от несанкционированного использования и «лишних глаз».

Как правило, диагностическая тележка приобретается для длительного использования в автосервисе. На нее воздействуют нефтепродукты, растворители, чистящие средства и пр., поэтому, приобретая диагностическую тележку, внимательно подходите к Вашему выбору.

Обратите внимание на качество покраски (наилучший вариант – порошковое покрытие) и качество комплектующих, особенно направляющих и колес.

Надежность направляющих можно оценить по их внешнему виду: толщина металла, надежность крепления, качество покрытия, отсутствие перекосов во время выдвижения полки; и не стоит оценивать – в зависимости от типа используемых направляющих.

При осмотре колес проверьте их стопор и удостоверьтесь, что материал и размер шины подходит к Вашим условиям работы.

Правильно выбранная тележка сократит до минимума простои мастеров и может прослужить Вам более 10-15 лет.

Выдвижные полки для диагностического оборудования и клавиатуры или принтера  
Размер – 443x445 мм

Выдвижная полка для диагностического оборудования или бумаг  
Размер – 313x445 мм

Место для дополнительного оборудования или папок с документами  
V-335x500x360h мм

Перфорированная боковая панель для крепления держателей датчиков

Выходы для кабелей питания на задней и боковых стенках

Место для установки диагностического оборудования или горизонтального системного блока. Размер – 505x445 мм

Место для установки вертикального системного блока вентиляционные отверстия на задней стенке тележки





### 06.304-7035 — клеть для безопасной накачки колес

При технологии взрывной накачки бескамерных шин грузового транспорта, всегда существует минимальная вероятность взрыва шины. «Бывалые» мастера в придорожных шиномонтажах советуют новичкам накачивать такие колеса «из-за угла», чтобы свести травматизм к минимуму, «подумав, только стекла повывивает».

Если Вы сторонник безопасной, качественной работы, стоит задуматься о покупке клетки.

При выборе клетки для безопасной накачки, помните – Вы выбираете безопасность, а не покупаете красивый предмет интерьера.

Обязательно осмотрите места сварки, петли и запоры клетки – это самые слабые места. Спросите сертификат и поинтересуйтесь, испытывалось изделие или нет.

На рынке представлено несколько красивых, даже «ажурных» конструкций. В начале мы тоже пошли по этому пути и попросту скопировали одного зарубежного производителя, но после проведения испытаний решили разработать свою конструкцию, отвечающую НАШИМ представлениям о безопасности. Надо заметить, клеть стала весить в два раза больше и пусть она выглядит не так помпезно – свою главную задачу она выполняет на 100%.

- надежные петли
- два засова из бруска нержавеющей стали, толщиной 15 мм
- надежная, проверенная конструкция
- отверстия в основании клетки под анкерные болты для крепления к полу
- дверь имеет механическую блокировку
- габаритные размеры: 745x1600x1580h мм
- вес: 208 кг
- объем: 2 куб.м
- рабочее давление 1 Мпа
- диаметр колес до 1,5 м



### Оборудование для автосервиса

Габаритные размеры изделий указаны в соотношении: шхгхв (мм).

**06.101-A1** – комплект опций для тележки арматурной  
— две поперечины в защитном кожухе  
— три пластиковых ящика с защелками  
— два блокнота формата А4  
**Вес:** 5 кг  
**Объем:** 0,03 куб.м



**06.400** – стенд х-образный  
— регулируемые высота и ширина  
— защитное покрытие верхних труб  
**Габаритные размеры:** 1000x824x845h мм  
**Вес:** 5 кг  
**Объем:** 0,08 куб.м  
**Нагрузка на опоры:** 110 кг

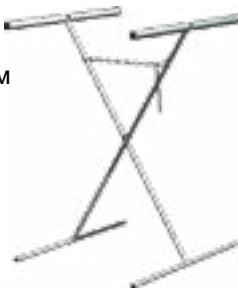

**06.305** – тележка для транспортировки резины  
— 4 поворотных колеса  
**Габаритные размеры:** 1113x417x809h мм  
**Вес:** 9 кг. **Объем:** 0,05 куб.м  
**Нагрузка на опоры:** 210 кг



**06.300** – мойка для колес  
— ролики для облегчения «прокрутки» колеса  
**Габаритные размеры:** 434x817x917h мм  
**Вес:** 26 кг  
**Объем:** 0,03 куб.м  
**Нагрузка:** 270 кг



**06.401** – стенд х-образный двойной  
— регулируемые высота и ширина  
— ящик для инструмента  
**Габаритные размеры:** 795x1000x1025h мм  
**Вес:** 9 кг  
**Объем:** 0,13 куб.м  
**Нагрузка на опоры:** 110 кг



**06.306** – тележка для транспортировки резины  
— 4 поворотных колеса / 2 яруса  
**Габаритные размеры:** 1533x417x1130h мм  
**Вес:** 15 кг. **Объем:** 0,06 куб.м  
**Нагрузка на опоры:** 210 кг

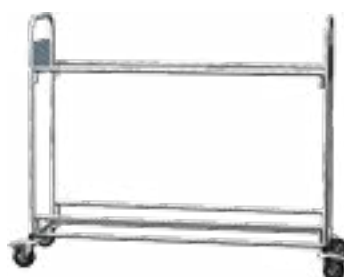

### Оборудование для автосервиса

Габаритные размеры изделий указаны в соотношении: шхгхв (мм).

**06.500\_P4** – стенд для размещения инструмента с 4 выдвижными перфорированными панелями ход на колесах 437 мм

**Габаритные размеры:** 890x588x2032h мм  
**Размеры перфорации:** 550x20x1900h мм  
**Вес:** 57 кг. **Объем:** 0,17 куб.м  
**Нагрузка на панель:** 80 кг



**06.101** – тележка арматурная для складирования крупных деталей автомобиля разборная конструкция, 3 пластиковых ящика резиновый жгут для надежной фиксации снятых деталей, планшет с блокнотом А4 увеличенные боковые держатели с защитн. кожаном регулируются по высоте  
**Габаритные размеры:** 590x975x1920h мм  
**Вес:** 31 кг. **Объем:** 0,17 куб.м  
**Нагрузка на полку/ящик:** 30/10 кг



**06.501** – стойка под 18 стекол  
— длина перекладины 1000 мм  
— материал стойки стальная труба с толщиной стенки 2 мм  
— материал окантовки держателей термофлекс  
**Габаритные размеры:** 1000x1080x2000h мм  
**Вес:** 80 кг  
**Объем:** 0,03 куб.м



**06.502/F** – стойка под бамперы (6 уровней)  
— длина перекладины 1000 мм  
— материал стойки стальная труба с толщиной стенки 2 мм  
— материал окантовки держателей термофлекс  
**Габаритные размеры:** 1000x1080x2000h мм  
**Вес:** 56 кг  
**Объем:** 0,03 куб.м



**06.502/C** – стойка хромированная под бамперы  
— максимальное кол-во складываемых бамперов 10 штук  
— материал стойки стальная труба с толщиной стенки 2 мм  
— длина перекладины 500 мм  
**Габаритные размеры:** 1930x1427x3050h мм  
**Вес:** 18 кг  
**Объем:** 0,12 куб.м



**06.502/R** – стойка под бамперы перекатная  
— максимальное кол-во складываемых бамперов 8 штук  
— материал стойки стальная труба с толщиной стенки 2 мм  
**Габаритные размеры:** 1000x1080x2000h мм  
**Вес:** 15 кг  
**Объем:** 0,65 куб.м





## Оборудование для автосервиса

Габаритные размеры изделий указаны в соотношении: шхгхв (мм).

### Pro.mod

- модуль шиномонтажный
- состоит из:
- 07.017.Pro**
- Pro.mod.405**
- пластиковые ящики
- столешница



Габаритные размеры полки:  
438x452x1750h мм  
Вес: 59 кг  
Объем: 0,4 куб.м

### 06.504

- шкаф закрытый металлической сеткой с навесным замком
- 4 полки из мебельного щита 18 мм
- сварная конструкция



Габаритные размеры:  
1950x1100x500h мм  
Вес: 45 кг  
Объем: 1,07 куб.м

## Готовое решение



## Металлические конструкции

### Контейнер для мусора (09.001 и 09.002)

При выборе контейнера рассчитывайте объем, способ выгрузки и срок службы. Для производства контейнеров мы используем сталь 1,5 мм и уголок 3 мм, для крышки сталь 1 мм. Сварка производится по всей длине соединения современным полуавтоматическим оборудованием, что увеличивает срок службы бака. Днище дополнительно усилено балками жесткости. Бак равномерно покрашен качественным грунтом с предварительной очисткой поверхности.

Дополнительно на любой бак могут быть установлены колеса диаметром 100 мм. Бак оснащен стандартными составляющими для захвата и может быть использован со старым автомобильным парком, крышка бака жестко фиксируется в открытом состоянии и не мешает выгрузке мусора.

- габаритные размеры: 900x900x1070h мм
- вес бака с крышкой и без: 118/113 кг
- объем: 1,03 куб.м
- грузоподъемность: 400 кг

### Контейнер для мусора 09.001



### Контейнер для мусора с крышкой 09.002



### Дополнительная опция 02.A100



### Комплект колес (диаметр 100 мм)

- два неповоротных
- одно поворотное
- одно поворотное со стопором

В случае установки колес, нагрузка на бак уменьшается до 220 кг.

### Схема открывания крышки

Крышка оснащена специальным фиксатором



### Ящик для ветоши (арт. 09.005)

Ящик предназначен для хранения промасленной ветоши на предприятиях, для исключения возможности ее возгорания от внешних источников. Конструкция крышки исключает возможность попадания на содержимое ящика внешних воздействий. Цвет – ярко-красный RAL3000, поверхность шагрень.

### Урна уличная стационарная с поворотным баком (арт. 09.006-7035)

Дно урны выполнено из перфорированной стали. Объем – 30 л.



### 09.005

- ящик для ветоши
- ящик окрашен порошковой краской RAL3000 (шагрень)
- крышка оснащена демпферами для «мягкого» закрывания
- удобная негорючая ручка из нержавеющей металла
- ребра жесткости на крышке и днище ящика
- габаритные размеры: 534x527x765h мм
- вес: 14 кг
- объем: 0,02 куб.м



### 09.006-7035

- урна уличная стационарная с поворотным баком
- урна окрашена порошковой краской RAL7035 (шагрень)
- объем бака 30 л.
- габаритные размеры: 300x384x950h мм
- вес: 9 кг
- объем: 0,02 куб.м
- грузочная способность до 50 кг







[sales@ferrum.ru](mailto:sales@ferrum.ru)

[www.ferrum.ru](http://www.ferrum.ru)